

**TERRIS**

# DAB+ RADIO mit Bluetooth



**TERRIS**  
Globaltronics GmbH & Co. KG  
Domstrasse 19  
20095 Hamburg  
Germany

NRD 274 • 04/26/18



www.tuv.com  
ID 1111214423

***Bedienungsanleitung***

## **Herzlichen Dank für Ihr Vertrauen!**

**Wir gratulieren Ihnen zu Ihrem neuen DAB+ RADIO mit Bluetooth und sind überzeugt, dass Sie mit diesem modernen Gerät zufrieden sein werden.**

**Um eine stets optimale Funktion und Leistungsbereitschaft Ihres Nostalgie Radios zu garantieren und um Ihre persönliche Sicherheit zu gewährleisten:**

Lesen Sie vor der ersten Inbetriebnahme diese Bedienungsanleitung gründlich durch und befolgen Sie vor allen Dingen die Sicherheitshinweise!

### **Hinweise zur Konformitätserklärung**



Hiermit erklärt die Globaltronics GmbH & Co. KG, dass sich dieses Produkt in Übereinstimmung mit den grundlegenden Anforderungen und den anderen, relevanten Vorschriften der RED-Richtlinie 2014/53/EU, der EMV-Richtlinie 2014/30/EU, der ErP- Richtlinie 2009/125/EG, der Niederspannungs-Richtlinie 2014/35/ EU sowie der ROHS-Richtlinie 2011/65/EG befindet.

Die vollständige Konformitätserklärung und diese Bedienungsanleitung im PDF-Format finden Sie im Internet unter [www.gt-support.de](http://www.gt-support.de).



Dieses Symbol kennzeichnet das Produkt als Gerät der Schutzklasse II. Geräte mit dieser Schutzklasse verfügen über eine verstärkte oder eine doppelte Isolierung.

### **Datenübersicht**

<b>Artikel</b>	DAB+ RADIO mit Bluetooth (Nostalgie-Radio)
<b>Modell</b>	NRD 274
<b>Artikelnummer</b>	2920
<b>Manual ID</b>	PO51001428 / PE / 2017
<b>Hersteller</b>	<b>Globaltronics GmbH &amp; Co. KG</b> <b>Domstrasse 19</b> <b>20095 Hamburg</b>
<b>Web</b>	<a href="http://www.gt-support.de">www.gt-support.de</a>

## ***Energiesparen: Ganz automatisch!***

### **HINWEIS: Neue Ausschaltautomatik!**

Aufgrund gesetzlicher Vorgaben zum Einsparen von Energie verfügt dieses Gerät über eine Ausschaltautomatik. Das Gerät wird automatisch in den Standby-Betrieb geschaltet, wenn es 15 Minuten kein Audiosignal empfangen hat und nicht bedient wurde.

## ***Typenschild***

Das Typenschild mit den technischen Angaben befindet sich auf der Rückseite des Gerätes.

## **1. LIEFERUMFANG**

- DAB+ RADIO mit Bluetooth
- Bedienungsanleitung und Garantiekarte



## **Inhalt**

<b>1</b>	<b>Lieferumfang</b> .....	<b>3</b>
<b>2</b>	<b>Allgemein</b> .....	<b>5</b>
<b>3</b>	<b>Sicherheitshinweise</b> .....	<b>6</b>
<b>4</b>	<b>Aufstellen des Gerätes</b> .....	<b>8</b>
<b>5</b>	<b>Geräteübersicht</b> .....	<b>9</b>
<b>6</b>	<b>Externe Geräte anschließen</b> .....	<b>11</b>
<b>7</b>	<b>Kopfhörer anschließen</b> .....	<b>11</b>
<b>8</b>	<b>Netzanschluss</b> .....	<b>11</b>
<b>9</b>	<b>Bedienung</b> .....	<b>12</b>
	9.1 Gerät ein-/ausschalten .....	12
	9.2 In Standby schalten .....	12
	9.3 Betriebsart wählen .....	12
	9.4 Lautstärke regeln .....	12
	9.5 Höhen und Bässe einstellen .....	12
	9.6 Einstellen von Datum und Uhrzeit .....	13
<b>10</b>	<b>Ton von externen Geräten wiedergeben (AUX)</b> .....	<b>14</b>
<b>11</b>	<b>UKW-Radio</b> .....	<b>14</b>
	11.1 Sender einstellen .....	14
	11.2 Senderinformationen wechseln .....	15
	11.3 Aktuellen Sender speichern .....	15
<b>12</b>	<b>DAB-Radio</b> .....	<b>16</b>
	12.1 Erstes einstellen der DAB-Sender .....	16
	12.2 Sendersuchlauf .....	16
	12.3 Senderinformationen wechseln .....	17
	12.4 Weitere DAB-Funktionen .....	18
<b>13</b>	<b>Alarm einstellen</b> .....	<b>19</b>
	13.1 Alarm ein-und ausschalten .....	19
<b>14</b>	<b>Bluetooth</b> .....	<b>20</b>
	14.1 Bluetooth-Verbindung herstellen .....	20
	14.2 Bedienung über Bluetooth .....	21
<b>15</b>	<b>Sonderfunktionen</b> .....	<b>22</b>
	15.1 Sprache .....	22
	15.2 Werkseinstellung .....	22
	15.3 Software-Version ansehen .....	23
<b>16</b>	<b>Reinigung</b> .....	<b>23</b>
<b>17</b>	<b>Problemlösungen</b> .....	<b>24</b>
<b>18</b>	<b>Entsorgen</b> .....	<b>24</b>
<b>19</b>	<b>Technische Daten</b> .....	<b>25</b>
<b>20</b>	<b>Garantiekarte</b> .....	<b>27</b>

## 2. ALLGEMEIN

### Aufbewahren des Handbuches

- Alle Tätigkeiten an und mit diesem Gerät dürfen nur so ausgeführt werden, wie sie in dieser Bedienungsanleitung beschrieben sind.
- Bewahren Sie diese Anleitung auf.
- Falls Sie das Gerät einmal weitergeben, legen Sie bitte diese Bedienungsanleitung dazu.

### Bestimmungsgemäßer Gebrauch

#### Dieses Gerät ist ...

- ... ein Gerät der Unterhaltungselektronik.
- ... zum Empfang und zur Wiedergabe von Audiosignalen von externen Geräten über AUX- und Bluetooth-Verbindungen geeignet.
- ... zum Radioempfang von UKW- und digitalen Sendern geeignet.

Das Gerät ist für den Privatgebrauch bestimmt und für die gewerbliche Nutzung nicht geeignet. Eine andere Nutzung oder Modifikation ist vom bestimmungsgemäßen Gebrauch ausgeschlossen.

#### Auszeichnungen/Symbole

Falls erforderlich, finden Sie folgende Warnhinweise in dieser Bedienungsanleitung:



**GEFAHR!** Hohes Risiko: Missachtung der Warnung kann Schaden für Leib und Leben verursachen.

**WARNUNG!** Mittleres Risiko: Missachtung der Warnung kann Verletzungen oder schwere Sachschäden verursachen.

**VORSICHT!** Geringes Risiko: Missachtung der Warnung kann leichte Verletzungen oder Sachschäden verursachen.

**HINWEIS!** Sachverhalte und Besonderheiten, die im Umgang mit dem Gerät beachtet werden sollten.

### 3. SICHERHEITSHINWEISE



#### **GEFAHR für Kinder und Personen mit Einschränkungen**

- Verpackungsmaterial ist kein Kinderspielzeug. Kinder dürfen nicht mit den Kunststoffbeuteln spielen. Es besteht Erstickungsgefahr.
- Dieses Gerät kann von Kindern ab 8 Jahren und darüber, sowie von Personen mit verringerten physischen, sensorischen oder mentalen Fähigkeiten oder Mangel an Erfahrung und Wissen benutzt werden, wenn sie beaufsichtigt werden oder bezüglich des sicheren Gebrauchs des Gerätes unterwiesen wurden und die daraus resultierenden Gefahren verstanden haben.
- Kinder dürfen nicht mit dem Gerät spielen. Reinigung und Benutzer-Wartung dürfen nicht von Kindern ohne Beaufsichtigung durchgeführt werden.



#### **GEFAHR von Stromschlag durch Feuchtigkeit**

- Schützen Sie das Gerät vor Feuchtigkeit, Tropf- oder Spritzwasser: Es besteht die Gefahr eines elektrischen Schlages. Stellen Sie zum Beispiel keine mit Flüssigkeiten gefüllten Vasen oder Ähnliches auf oder in die Nähe des Gerätes.
- Das Gerät ist nicht für den Betrieb in Räumen mit hoher Luftfeuchtigkeit (z. B. Badezimmer) ausgelegt. Beachten Sie die in den technischen Daten angegebenen Umgebungsbedingungen.
- Vermeiden Sie das Eindringen von Fremdkörpern und Flüssigkeiten in das Gerät.
- Sollten Flüssigkeiten oder Fremdkörper in das Gerät gelangen, sofort den Netzstecker aus der Steckdose ziehen. Vor einer erneuten Inbetriebnahme das Gerät prüfen lassen.



#### **GEFAHR durch Stromschlag**

- Ziehen Sie bei Beschädigungen des Netzkabels oder des Gerätes sofort den Netzstecker aus der Steckdose.
- Benutzen Sie das Gerät nicht, wenn es sichtbare Beschädigungen am Gehäuse oder dem Netzkabel aufweist.
- Es ist nicht gestattet, Umbauten an dem Gerät vorzunehmen. Reparaturen am Gehäuse und am Netzkabel dürfen ausschließlich vom Service Center vorgenommen werden.  
Wenn das Netzkabel dieses Gerätes beschädigt wird, muss es durch eine

- besondere Anschlussleitung ersetzt werden, die bei unserem Service Center erhältlich ist.
- Schließen Sie das Netzkabel nur an eine ordnungsgemäß installierte, gut zugängliche Steckdose an. Die Steckdose muss nach dem Anschließen weiterhin gut zugänglich sein.
  - Verlegen Sie alle Kabel so, dass sie nicht zur Stolperfalle werden.
  - Achten Sie beim Aufstellen des Gerätes darauf, dass das Netzkabel nicht eingeklemmt oder gequetscht wird. Halten Sie das Netzkabel von heißen Oberflächen und scharfen Kanten fern.
  - Um das Gerät vollständig vom Netz zu trennen, ziehen Sie den Netzstecker aus der Steckdose.
  - Ziehen Sie den Netzstecker aus der Steckdose, ...
    - ... wenn Sie das Gerät nicht benutzen,
    - ... wenn Sie das Gerät reinigen wollen und
    - ... bei Gewitter.
  - Öffnen Sie niemals das Gehäuse des Gerätes, es beinhaltet keine zu wartenden Teile! Bei geöffnetem Gehäuse besteht Lebensgefahr durch elektrischen Schlag.
  - Das Gerät ist nach dem Ausschalten nicht vom Netz getrennt.



### **BRANDGEFAHR**

- Kerzen und andere offene Flammen müssen zu jeder Zeit von diesem Produkt ferngehalten werden, um das Ausbreiten von Feuer zu verhindern.



### **WARNUNG vor Hörverlust**

- Das zu laute Hören von Musik über einen Ohr- oder Kopfhörer erzeugt übermäßigen Schalldruck und kann zum Verlust des Hörvermögens führen. Beugen Sie Gesundheitsschäden vor und vermeiden Sie dauerhaftes Hören mit hoher Lautstärke über Kopf- und Ohrhörer.



### **WARNUNG vor Sachschäden**

- Wird das Gerät von einem kalten an einen warmen Ort gebracht, kann Kondensfeuchtigkeit im Gerät entstehen. Das Gerät einige Stunden ausgeschaltet lassen.
- Stellen Sie das Gerät auf eine stabile, ebene Oberfläche.
- Sorgen Sie für eine ausreichende Belüftung rund um das Gerät. Halten Sie zu allen Seiten einen Abstand von mindestens 10 cm ein. Bedecken Sie das Gerät nicht (z. B. durch Zeitschriften, Tischdecken, Vorhänge, usw.).

- Stellen Sie das Gerät so auf, dass kein direktes Sonnenlicht darauf fällt.
- Das Gerät ist mit rutschfesten Kunststofffüßen ausgestattet. Da Möbel mit einer Vielfalt von Lacken und Kunststoffen beschichtet sind und mit unterschiedlichen Pflegemitteln behandelt werden, kann nicht völlig ausgeschlossen werden, dass manche dieser Stoffe Bestandteile enthalten, die die Kunststofffüße angreifen und aufweichen. Legen Sie ggf. eine rutschfeste Unterlage unter das Gerät.
- Für die Reinigung verwenden Sie ein trockenes, weiches Tuch. Verwenden Sie keine ätzenden oder scheuernden Reinigungsmittel. Diese könnten die Oberfläche des Gerätes beschädigen.

## **4. AUFSTELLEN DES GERÄTES**

- Entfernen Sie alle Verpackungsteile vollständig.
- Stellen Sie das Gerät auf eine stabile, ebene Oberfläche.
- Setzen Sie das Gerät keiner extremen Hitze oder Feuchtigkeit aus.
- Achten Sie auf eine ausreichende Belüftung des Gerätes. Halten Sie an allen Seiten einen Abstand von mindestens 10 cm ein.



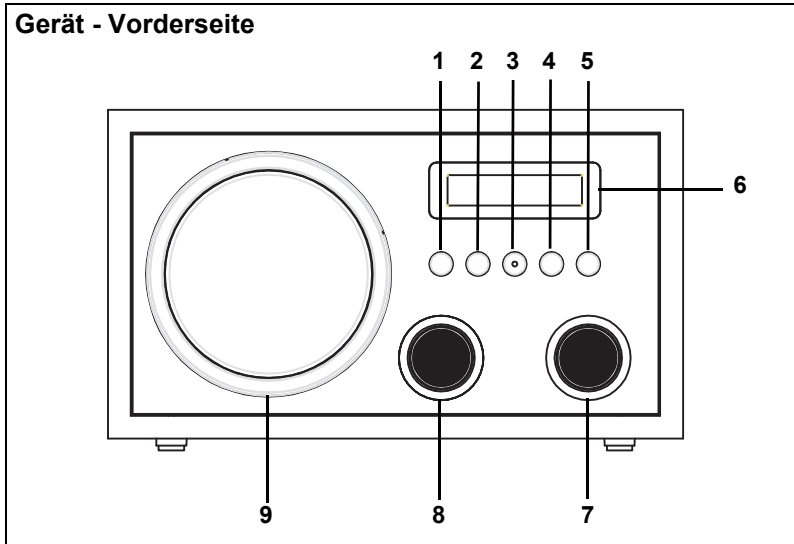

## 5. GERÄTEÜBERSICHT

Gerät - Vorderseite

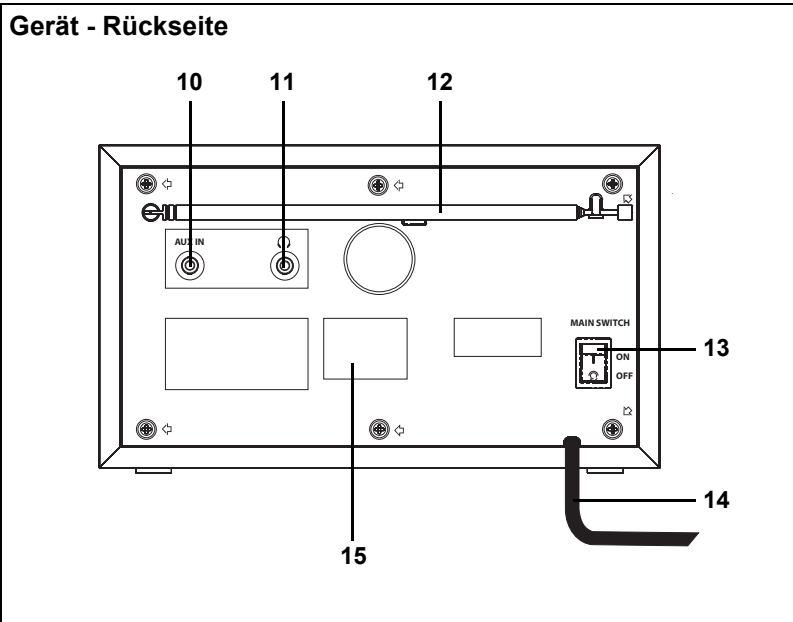

- |   |                   |  |
|---|-------------------|--|
| 1 | <b>SOURCE</b>     | Einstellen der Betriebsarten.  |
| 2 | <b>MENU</b>       | lang drücken: Menü aufrufen<br>kurz drücken: Senderinformationen wechseln            |
| 3 | <b>▶  </b>        | Bluetooth: Wiedergabe/Pause<br>Radio: Sendersuchlauf<br>Menü: Einstellung bestätigen |
| 4 | <b>TUNE</b>       | Frequenz aufrufen  |
| 5 | <b>POWER</b>      | In Standby schalten und aus Standby einschalten                                      |
| 6 |                   | Display  |
| 7 | <b>- PRESET +</b> | Sender, Speicherplätze und Menüpunkte wählen   |
| 8 | <b>- VOLUME +</b> | Lautstärke einstellen  |
| 9 |                   | Lautsprecher   |



- 10 AUX IN** Stereo-Audioeingang: 3,5 mm Klinkenbuchse
- 11**  Kopfhörer-Ausgang: 3,5 mm Klinkenbuchse
- 12** dreh- und ausziehbare Teleskopantenne
- 13 MAIN SWITCH**  
**ON (I)** Gerät mit dem Netzschalter einschalten  
**OFF (0)** Gerät mit dem Netzschalter ausschalten
- 14** Netzkabel mit Netzstecker
- 15** Typenschild

## 6. EXTERNE GERÄTE ANSCHLIEßEN

Für den Anschluss externer Geräte benötigen Sie ein Audiokabel (nicht im Lieferumfang enthalten). An einem Ende des Kabels muss sich ein 3,5 mm Klinkenstecker für die Buchse **AUX IN** befinden. Die Art des Steckers am anderen Ende hängt vom Audioausgang des externen Gerätes ab.

- Drücken Sie die Taste **SOURCE** so oft, bis im Display *AUX-Eingang* erscheint.

### **WARNUNG!**

- Regeln Sie die Lautstärke der Geräte herunter, bevor Sie sie miteinander verbinden.
- Schalten Sie alle Geräte aus, bevor Sie sie miteinander verbinden, und beachten Sie die Anleitungen der Geräte, die Sie anschließen möchten.

## 7. KOPFHÖRER ANSCHLIEßEN



**WARNUNG!** Das zu laute Hören von Musik über einen Ohr- oder Kopfhörer kann zum Verlust des Hörvermögens führen. Beugen Sie Gesundheitsschäden vor und vermeiden Sie dauerhaftes Hören mit hoher Lautstärke über Kopf- und Ohrhörer.

1. Stellen Sie mit **- VOLUME +** die niedrigste Lautstärke ein.
2. Stecken Sie den Klinkenstecker des Kopf- oder Ohrhörers in den Kopfhörer-Ausgang  auf der Rückseite des Gerätes. Die Ausgabe des Tons erfolgt nun ausschließlich über den Kopfhörer.
3. Stellen Sie die gewünschte Lautstärke mit **- VOLUME +** ein.

## 8. NETZANSCHLUSS

- Stecken Sie den Netzstecker in eine gut zugängliche Steckdose, deren Spannung der Angabe auf dem Typenschild entspricht. Die Steckdose muss auch nach dem Anschließen weiterhin gut zugänglich sein.

**HINWEIS:** Um das Gerät vom Netz zu trennen, ziehen Sie den Netzstecker aus der Steckdose.

## 9. **BEDIENUNG**

### 9.1 **GERÄT EIN-/AUSSCHALTEN**

- Schalten Sie den Schalter **MAIN SWITCH** auf der Geräterückseite auf **ON (I)**, um das Gerät mit dem Netzschalter einzuschalten. Nach dem Einschalten blinkt im Display 00:00 für die Uhrzeit. In der Regel dauert es nur einige Sekunden, bis die Uhrzeit automatisch gestellt und angezeigt wird.
- Schalten Sie den Schalter **MAIN SWITCH** auf der Geräterückseite auf **OFF (O)**, um das Gerät mit dem Netzschalter auszuschalten.
- Das Gerät schaltet automatisch nach ca. 15 Minuten in Standby, wenn im AUX- oder Bluetooth-Betrieb kein Signal empfangen wird.

### 9.2 **IN STANDBY SCHALTEN**

- Durch Drücken der Taste **POWER** schalten Sie das Gerät in Standby und aus Standby ein. Nach dem Einschalten erscheint kurz *Power On* im Display. Die zuletzt verwendete Betriebsart ist aktiv.

### 9.3 **BETRIEBSART WÄHLEN**

Durch Drücken der Taste **SOURCE** wählen Sie die gewünschte Betriebsart:

- *DAB*: Digital Radiobetrieb wählen
- *FM*: UKW Radiobetrieb wählen
- *Bluetooth*: Bluetoothverbindung starten
- *AUX-Eingang*: über **AUX IN** angeschlossenes Gerät wählen

### 9.4 **LAUTSTÄRKE REGELN**

Mit **- VOLUME +** stellen Sie die Lautstärke leiser und lauter.

### 9.5 **HÖHEN UND BÄSSE EINSTELLEN**

Durch Einstellen der Höhen und Bässe kreieren Sie Ihren eigenen Sound.

1. Drücken Sie im Betrieb die Taste **MENU** bis
  - bei *FM* und *DAB Radio* die Anzeige *Alarmzeiten* erscheint. Drehen Sie **PRESET** bis das Menü *Hauptmenü* erscheint und drücken die Taste **▶||**.  
oder
  - bei *AUX* und *Bluetooth* die Anzeige *Hauptmenü* erscheint.

2. Drehen Sie **PRESET** bis das Menü *Bass* oder *Höhen* erscheint.
3. Drücken Sie die Taste ►||, um eines der Menüs aufzurufen.
4. Drehen Sie **PRESET**, um die Bässe und Höhen zwischen - 14 dB und +14 DB einzustellen.
5. Drücken Sie die Taste ►||, um die Einstellung zu speichern.

## 9.6 EINSTELLEN VON DATUM UND UHRZEIT

**HINWEIS:** Die Uhrzeit wird, in der Regel automatisch eingestellt. Wenn es nicht automatisch innerhalb weniger Minuten passiert können Sie die Uhrzeit auch von Hand einstellen.

1. Drücken Sie im Betrieb die Taste **MENU** bis
  - bei *FM* und *DAB Radio* die Anzeige *Alarmzeiten* erscheint. Drehen Sie **PRESET** bis das Menü *Hauptmenü* erscheint und drücken die Taste ►||. oder
  - bei *AUX* und *Bluetooth* die Anzeige *Hauptmenü* erscheint.
2. Drehen Sie **PRESET** bis das Menü *Datum/Uhrzeit* erscheint.
3. Drücken Sie die Taste ►||, um das Menü aufzurufen. Es erscheint das erste von 4 Untermenüs z. B. *Uhr einstellen*.
4. Drehen Sie **PRESET**, um das gewünschte Untermenü zu wählen und drücken Sie die Taste ►||, um das Menü aufzurufen.
  - *Uhr einstellen*: Uhrzeit einstellen
  - *Datum einstel*: Datum einstellen
  - *Autom. einstel*: Wählen Sie zwischen dem automatischen Einstellen (*von Sender*) und dem Einstellen von Hand (*Manuell*).
  - *12/24 Anzeige*: Legen Sie die Anzeige der Uhrzeit fest. Wenn Sie das 12-Stundenformat wählen, erscheint AM (vor 12:00 Uhr Mittags und PM nach 12:00 Uhr Mittags) in der Anzeige.
5. Durch Drehen von **PRESET**, rufen Sie die Einstellungen auf und durch Drücken der Taste ►|| speichern Sie Ihre Wahl.
6. Einige Sekunden nach dem letzten Speichern erlischt das Menü automatisch.

## 10. TON VON EXTERNEN GERÄTEN WIEDERGEBEN (AUX)

Über die Buchse **AUX IN** können Sie z. B. einen MP3-Player anschließen.

1. Verbinden Sie mit einem Audiokabel den Audio-Ausgang des externen Gerätes, z. B. eines MP3-Players, mit der Buchse **AUX IN**.
2. Schalten Sie das Gerät mit dem Hauptschalter **MAIN SWITCH** auf **ON (I)**.
3. Drücken Sie die Taste **SOURCE** so oft, bis im Display **AUX-Eingang** erscheint.
4. Starten Sie die Wiedergabe am angeschlossenen Gerät.
5. Die Steuerung der Wiedergabe erfolgt über das externe Gerät, die Lautstärke kann auch am Nostalgie Radio eingestellt werden.
6. Schalten Sie beide Geräte aus, bevor Sie die Verbindung wieder trennen.

### HINWEISE:

- Beachten Sie im AUX-Modus, dass die Lautstärke auch am externen Gerät eingestellt werden kann.
- Sollte die Wiedergabe verzerrt klingen, reduzieren Sie die Lautstärke am externen Gerät.

## 11. UKW-RADIO

- Ziehen Sie die Teleskopantenne auseinander und richten Sie sie aus.
- Drücken Sie wiederholt **SOURCE**, bis die Funktion FM-Radio gewählt ist.

### 11.1 SENDER EINSTELLEN

#### Sender automatisch suchen, speichern und aufrufen

- Drücken Sie die Taste **►II**. Der Sendersuchlauf beginnt und die nächsten 20 Starken Sender werden gespeichert. In der Anzeige erscheint oben rechts die Anzahl der schon gespeicherten Sender. Am Ende des Suchlaufs wird der zuerst gespeicherte Sender gespielt.
- Drehen Sie **PRESET** bis der gewünschte Speicherplatz angezeigt wird. Wenn der Sender empfangen werden kann wird er nach wenigen Sekunden gespielt.

**HINWEIS:** Bei diesem Suchlauf werden früher gespeicherte Sender überschrieben.

### Sender manuell einstellen

1. Drücken Sie im FM-Modus die Taste **TUNE**. Die aktuelle Frequenz wird angezeigt.
2. Drehen Sie **PRESET** bis die gewünschte Frequenz angezeigt wird. Wenn der Sender empfangen werden kann wird er nach wenigen Sekunden gespielt.

## 11.2 SENDERINFORMATIONEN WECHSELN

Am unteren Rand des Display werden Zusatzinformationen eingeblendet. Diese Informationen werden von den Radiosendern übertragen. Es ist möglich, dass die Anzahl der Informationen von Sender zu Sender unterschiedlich ist.

- Drücken Sie kurz **MENU**, um die Informationen zu wechseln. Es werden Informationen wie z. B. Künstler und Titel oder Datum und Uhrzeit angezeigt.

## 11.3 AKTUELLEN SENDER SPEICHERN

Sie können bis zu 20 Radiosender speichern.

1. Stellen Sie den gewünschten Sender ein.
2. Drehen Sie **PRESET**, bis der gewünschte Speicherplatz angezeigt wird. Dieser erscheint unten rechts im Display. Belegte Speicherplätze können einfach überschrieben werden.
3. Drücken die Taste **▶II** bis *gespeichert* in der Anzeige erscheint.

### Umschalten auf Mono

Stellen Sie die Wiedergabe dauerhaft auf Mono, wenn die Sender zu schwach empfangen werden. Dies ist nur im FM-Radio-Modus möglich.

1. Drücken Sie im FM-Modus die Taste **MENU** bis *Alarmzeiten* erscheint .
2. Drehen Sie **PRESET** bis das Menü *Audio-Einst.* erscheint und drücken die Taste **▶II**.
3. Drehen Sie **PRESET**, um zwischen den Menüpunkten *Auto stereo* und *Mono* zu wählen.
4. Drücken Sie die Taste **▶II**, um die Einstellung zu speichern.

## 12. DAB-RADIO

### 12.1 ERSTES EINSTELLEN DER DAB-SENDER

1. Drücken Sie wiederholt **SOURCE**, bis die Funktion DAB-Radio gewählt ist .
2. Nachdem *DAB Radio* in der Anzeige erschienen ist, geht es automatisch mit einer der folgenden zwei Reaktionen weiter:
  - Beim ersten Einschalten der DAB-Funktion oder nach einem Zurücksetzen auf die Werkseinstellung werden automatisch DAB-Radiosender gesucht. Danach ist das Gerät in Standby.
  - Wenn schon ein Suchlauf durchgeführt wurde, wird der zuletzt gespielte Sender gespielt.

### 12.2 SENDERSUCHLAUF

Die DAB-Sender werden nach dem ersten Einschalten automatisch gesucht. Bei Änderungen der Frequenzbelegung oder wenn das Digital Radio an einen anderen Ort gebracht wird (Umzug), sollten Sie den Suchlauf erneut starten.

1. Drücken Sie im DAB-Betrieb die Taste **MENU** bis *Alarmzeiten* erscheint.
2. Drehen Sie **PRESET** bis das Menü *Suchlauf* erscheint und drücken die Taste ►||.
3. Drehen Sie **PRESET** bis das gewünschte Menü erscheint.
  - *Lokaler Suchlauf*: nur Sender in der näheren Umgebung werden gesucht.
  - *Vollsuche*: alle Sender werden gespeichert.
  - *Man. Suche*: rufen Sie durch Drehen von den Multiplex-Block auf, den Sie durchsuchen wollen und drücken dann die Taste ►||.
4. Drücken Sie die Taste ►||, um ein Untermenü zu starten oder aufzurufen.

#### DAB-Sender aufrufen

- Drehen Sie **PRESET** bis der gewünschte Speicherplatz angezeigt wird. Wenn der Sender empfangen werden kann, wird er nach einigen Sekunden gespielt.

#### DAB-Sender in einer Programmliste speichern

Sie können bis zu 20 Radiosender speichern.

1. Stellen Sie den gewünschten Sender ein.
2. Drücken Sie **TUNE**. *PXX* erscheint oben rechts im Display
3. Drehen Sie in den nächsten 3 Sekunden **PRESET**, bis der gewünschte Speicherplatz angezeigt wird. Belegte Speicherplätze werden überschrieben.
4. Drücken die Taste ►|| bis *gespeichert* in der Anzeige erscheint.



## DAB-Sender aus der Programmliste aufrufen

- Drücken Sie **TUNE** und drehen Sie **PRESET** bis der gewünschte Speicherplatz angezeigt wird. Wenn der Sender empfangen werden kann, wird er nach einigen Sekunden gespielt.

## 12.3 SENDERINFORMATIONEN WECHSELN

Am unteren Rand des Display werden Zusatzinformationen eingeblendet. Diese Informationen werden von den Radiosendern übertragen. Es ist möglich, dass die Anzahl der Informationen von Sender zu Sender unterschiedlich ist.

- Drücken Sie kurz **MENU**, um die Informationen zu wechseln. Es werden folgende Informationen eingeblendet:

DLS (Dynamic Label Segment)	als Text werden eingeblendet: z. B. Name der Sendung, Titel, Interpret, Programmhinweise
Programmtyp / PTY	Zeigt ggf. zu welchem Programmtyp der Sender gehört z. B. Sport, News usw.
Multiplex Name und Frequenz	Im digitalen Radio werden Sender zu Einheiten gebündelt. Diese Einheiten heißen Multiplex (z. B. DRN Hamburg). Unter dem Namen wird die Frequenz in Megahertz angezeigt.
<i>Signalfehler:</i>	Es wird die Fehlerrate angezeigt. Je niedriger die Ziffer, desto besser der Empfang. Signalstärke: Je weiter rechts der Signalkasten in der Reihe liegt, desto stärker ist das Signal. Gutes Hilfsmittel beim Ausrichten der Antenne oder beim Platzieren des Gerätes.
<i>xxkbits</i>  <i>Codec</i> <i>Kanäle</i>	Anzeige der Bitrate. Nachrichten und Sprachsendungen haben in der Regel eine niedrigere Bitrate als Musiksendungen. Komprimierung (z. B. AAC) zeigt an, ob Stereo oder Mono Kanäle verwendet werden.
<i>Datum</i>	Datum und Uhrzeit
<i>Titel</i> <i>Künstler</i>	Name des aktuellen Titels Name des aktuell gespielten Interpreten

## 12.4 WEITERE DAB-FUNKTIONEN



- *Liste bereinigen* : Die Funktion *Liste bereinigen* löscht Sender aus der Senderliste, die nicht mehr empfangen werden können. Das kann der Fall sein, wenn Sie umziehen oder der Sender abgeschaltet wurde.
  1. Drücken Sie im DAB-Betrieb die Taste **MENU** bis *Alarmzeiten* erscheint.
  2. Drehen Sie **PRESET** bis das Menü *Hauptmenü* erscheint und drücken die Taste **▶II**.
  3. Drehen Sie **PRESET** bis das Menü *Liste bereinigen* erscheint.
  4. Drücken Sie die Taste **▶II**, um das Menü aufzurufen.
  5. Drücken Sie die Taste **▶II**, um die Senderliste von nicht länger aktiven Sendern zu befreien.

## 13. ALARM EINSTELLEN

Vor dem Einstellen eines Alarms muss die Uhrzeit gestellt sein.

Sie können zwei individuell gestaltete Alarmer einstellen.

### HINWEISE:

- Ist ein Alarm aktiviert, erscheint  oder  im Display.
- **Wenn Sie die Alarmerinstellungen ändern, vergessen Sie nicht, diese zu speichern.**

1. Drücken Sie im Betrieb die Taste **MENU** bis *Alarmzeiten* erscheint.
2. Drücken die Taste **▶||**. Es erscheint *Alarm1*. Durch Drehen von **PRESET** können Sie auf *Alarm 2* umschalten.
3. Drücken Sie die Taste **▶||**, um einen der beiden Alarmer zu wählen.
4. Drücken Sie die Taste **▶||** erneut, um den Alarm ein- oder auszuschalten.
5. Drehen Sie **PRESET** bis das Menü *Zeit* erscheint und öffnen es mit **▶||**.  
Alle Einstellungen nehmen Sie durch Drehen von **PRESET** und drücken der Taste **▶||** vor.

- *Zeit*: Stunde und Uhrzeit einstellen.

- *Tage*: stellen Sie den Weckmodus ein. Sie können wählen zwischen *täglich*, *einmal*, *Werktag* und *Wochenenden*.

**HINWEIS:** Wenn Sie die Funktion *einmal* wählen, ist das für das Einmalige Wecken zur nächsten eingestellten Weckzeit.

- *Modus*: Sie können geweckt werden mit *DAB*, *FM* oder einem *Buzzerton*

- *Lautstärke*: Lautstärke einstellen u

- *Speichern*: Die Einstellungen müssen gespeichert werden um aktiv zu werden.

6. Zum Schluss drücken Sie die Taste **▶||**, um die Einstellung zu speichern. *Alarm gespeichert* erscheint kurz. Anschließend wird *Alarm 1/2* mit der Alarmzeit gezeigt.

- Schalten Sie den Alarmton aus, indem Sie **POWER** drücken.
- Zum Wiederholen des Alarms in 9 Minuten drücken Sie die Taste **▶||**.

### 13.1 ALARM EIN-UND AUSSCHALTEN

1. Drücken Sie im Betrieb die Taste **MENU** bis *Alarmzeiten* erscheint.
2. Drücken die Taste **▶||**. Es erscheint *Alarm1*. Durch Drehen von **PRESET** können Sie auf *Alarm 2* umschalten.
3. Drücken Sie die Taste **▶||**, um einen der beiden Alarmer zu wählen.
4. Drücken Sie die Taste **▶||** erneut, um den Alarm ein- oder auszuschalten. *Ein* oder *Aus* erscheint im Display.

## 14. BLUETOOTH

### 14.1 BLUETOOTH-VERBINDUNG HERSTELLEN

#### HINWEISE:

- Nach dem Einschalten des Bluetooth-Modus versucht das Gerät automatisch, eine Verbindung zum letzten gekoppelten Gerät herzustellen oder eine neue Verbindung aufzubauen. Dazu müssen beide Geräte eingeschaltet sein, Bluetooth muss aktiviert sein und die Geräte müssen sich im Empfangsbereich befinden.
- Die Kennung des Gerätes ist *NRD 274*.

1. Aktivieren Sie die Bluetooth-Verbindung des Abspielgerätes. Das Abspielgerät sucht nun nach Geräten, mit denen es sich verbinden kann.
2. Schalten Sie das Nostalgie-Radio ein.
3. Drücken Sie die Taste **SOURCE** bis im Display *Bluetooth* erscheint. Das Wort *Suchen* blinkt im Display, solange ein Verbindungsaufbau läuft.
4. Das Abspielgerät sollte nun die Geräteerkennung *NRD 274* empfangen. Tippen Sie auf die Kennung am Abspielgerät, um die Verbindung zum Nostalgie-Radio herzustellen. Sie hören einen Signalton und im Display des Nostalgie-Radios leuchtet *Verbunden*. Beide Geräte sind nun miteinander verbunden.
5. Starten Sie nun am Abspielgerät die Wiedergabe eines Musiktitels. Der Ton wird über das Nostalgie-Radio wiedergegeben. Die Steuerung der Wiedergabe erfolgt über das Abspielgerät, die Lautstärke kann auch am Nostalgie-Radio eingestellt werden.

**HINWEIS:** Einige Abspielgeräte können auch mit den Tasten des Nostalgie-Radios bedient werden. Funktionen wie Play/Pause und das Aufrufen des nächsten oder vorherigen Titels sind dann möglich.

#### HINWEISE:

- Falls beim Koppeln ein Code eingegeben werden muss, dann verwenden Sie „0000“. Geben Sie diesen Code am Abspielgerät ein.
- Ist die Wiedergabe verzerrt, kann es daran liegen, dass der Audiopegel am Abspielgerät zu hoch eingestellt ist. Regeln Sie die Lautstärke am Abspielgerät herunter und erhöhen Sie statt dessen die Lautstärke am Nostalgie-Radio.
- Es kann sein, dass nicht alle Bluetooth-Geräte verbunden werden können.

## Verbindung trennen

Trennen Sie die Verbindung, indem Sie ...

- die Funktion Bluetooth am Abspielgerät ausschalten,
- einen anderen Wiedergabemodus wählen,
- drücken Sie die Taste ►|| bis Sie einen Signalton hören
- das Nostalgie-Radio in Stand-by schalten,
- den Empfangsbereich verlassen

## 14.2 BEDIENUNG ÜBER BLUETOOTH

**HINWEIS:** Es ist möglich, dass nicht alle Geräte die Bedienung über das Nostalgie-Radio unterstützen.

### Einstellungen mit dem Nostalgie-Radio

Funktion	beim Abspieler
Wiedergabe	Automatische Wiedergabe oder ►   drücken
Pause	Aus Wiedergabe: ►   drücken
Nächster Titel	<b>PRESET</b> nach rechts drehen (+)
Vorheriger Titel	<b>PRESET</b> 2x nach links drehen (-)
Zum Titelanfang	<b>PRESET</b> 1x nach links drehen (-)

### Anruf am Telefon annehmen

1. Wenn Sie während der Wiedergabe einen Anruf erhalten, wird der Ton automatisch runtergeregelt und das Telefon klingelt.
2. Nehmen Sie den Anruf wie gewohnt an. Der Ton wird über das Telefon wiedergegeben.
3. Zum Schluss beenden Sie das Gespräch wie immer. Nach einigen Sekunden wird der Ton wieder über das Nostalgie-Radio ausgegeben.

### Ein anderes Gerät über Bluetooth anschließen

1. Wenn Sie ein anderes Wiedergabegerät über Bluetooth anschließen wollen, drücken Sie die Taste ►|| bis Sie ein Signalton hören und *Suchen* im Display des Nostalgie-Radios blinkt.
2. Verbinden Sie das neue Gerät wie beschrieben.

## 15. SONDERFUNKTIONEN

### 15.1 SPRACHE

Sie können zwischen Deutsch und Englisch als Sprache für Displayinformationen wählen.

1. Drücken Sie im Betrieb die Taste **MENU** bis
  - bei *FM* und *DAB Radio* die Anzeige *Alarmzeiten* erscheint. Drehen Sie **PRESET** bis das Menü *Hauptmenü* erscheint und drücken die Taste **▶||**.  
oder
  - bei *AUX* und *Bluetooth* die Anzeige *Hauptmenü* erscheint.
2. Drehen Sie **PRESET** bis das Menü *Sprache* erscheint.
3. Drücken Sie die Taste **▶||**, um das Menü aufzurufen.
4. Drehen Sie **PRESET**, um eine Sprache zu wählen.
5. Drücken Sie die Taste **▶||**, um die Sprache zu speichern.

### 15.2 WERKSEINSTELLUNG

**HINWEIS:** Beim Zurücksetzen auf die Werkseinstellung werden alle eigenen Einstellungen gelöscht.

1. Drücken Sie im Betrieb die Taste **MENU** bis
  - bei *FM* und *DAB Radio* die Anzeige *Alarmzeiten* erscheint. Drehen Sie **PRESET** bis das Menü *Hauptmenü* erscheint und drücken die Taste **▶||**.  
oder
  - bei *AUX* und *Bluetooth* die Anzeige *Hauptmenü* erscheint.
2. Drehen Sie **PRESET** bis das Menü *Werksreset* erscheint.
3. Drücken Sie die Taste **▶||**, um das Menü aufzurufen.
4. Drücken Sie die Taste **▶||** erneut, um den Werksreset zu starten. *Neu starten bitte warten* erscheint im Display. Nach dem Werksreset schaltet das Radio in *Standby*.

### 15.3 SOFTWARE-VERSION ANSEHEN

1. Drücken Sie im Betrieb die Taste **MENU** bis
  - bei *FM* und *DAB Radio* die Anzeige *Alarmzeiten* erscheint. Drehen Sie **PRESET** bis das Menü *Hauptmenü* erscheint und drücken die Taste **▶||**.  
oder
  - bei *AUX* und *Bluetooth* die Anzeige *Hauptmenü* erscheint.
2. Drehen Sie **PRESET** bis das Menü *SW Version* erscheint.
3. Drücken Sie die Taste **▶||**, um das Menü aufzurufen. Die Softwareversion wird gezeigt.

## 16. REINIGUNG



**GEFAHR!** Trennen Sie das Gerät vor dem Reinigen vom Netz. Achten Sie darauf, dass keine Flüssigkeit in das Gerät eindringt.  
**VORSICHT:** Lösungsmittel, Spiritus, Verdünnungen usw. dürfen nicht verwendet werden, sie können die Oberfläche des Gerätes beschädigen.  
Verwenden Sie keine ätzenden oder scheuernden Reinigungsmittel. Diese könnten die Oberfläche des Gerätes beschädigen.

- Falls erforderlich, reinigen Sie das Gerät mit einem weichen, trockenen Tuch.

## 17. PROBLEMLÖSUNGEN

Sollte Ihr Gerät einmal nicht wie gewünscht funktionieren, gehen Sie bitte erst diese Checkliste durch. Vielleicht ist es nur ein kleines Problem, das Sie selbst beheben können.



**GEFAHR!** Versuchen Sie auf keinen Fall, das Gerät selbstständig zu reparieren. Wenn Sie den Fehler nicht beheben können, wenden Sie sich an unser Service-Center.

Fehler	Mögliche Ursachen/Maßnahmen
Kein Ton.	- Ist der Netzstecker angeschlossen? Überprüfen Sie den Anschluss. - Ist das Gerät eingeschaltet? - Ist der Ton am Gerät heruntergeregelt?
	- Ist im Betrieb <b>AUX</b> das Abspielgerät eingeschaltet, gestartet, auf die richtige Funktion gestellt? Erhöhen Sie ggf. die Lautstärke am Abspielgerät.
	- Ist im Betrieb <b>BT</b> am Abspielgerät Bluetooth aktiviert? - Sind Abspielgerät und Nostalgie Radio über Bluetooth verbunden? Melden Sie ggf. das Nostalgie Radio erst von einem anderen Abspielgerät ab.
Im Bluetoothbetrieb: Schlechte Tonqualität.	- Befinden sich störende Objekte zwischen Abspielgerät und Nostalgie Radio? Dies können z. B. Stahlbetonwände oder andere Funkgeräte sein. - Haben Sie sich zu weit mit dem Abspielgerät entfernt? - Befinden sich störende Geräte in der Nähe des Abspielgerätes? Verändern Sie ggf. den Standort des Abspielgerätes. - Erhöhen Sie die Lautstärke am Abspielgerät.

## 18. ENTSORGEN

Altgeräte und Batterien dürfen nicht im normalen Hausmüll entsorgt werden. Die Verpackung bewahren Sie nach Möglichkeit bis zum Ablauf der Garantiezeit auf. Danach entsorgen Sie sie bitte umweltgerecht. Das Gerät muss – gemäß der Entsorgungsrichtlinie 2012/19/EU – einer geordneten Entsorgung zugeführt werden. Kunststoffe und Elektronikteile müssen einer Wiederverwertung zugeführt werden. Erkundigen Sie sich bei Ihrer zuständigen Entsorgungsstelle.





## 19. TECHNISCHE DATEN

<b>Elektrische Daten</b>	
Netzspannung:	230 V ~ 50 Hz
Schutzklasse:	II 
Leistungsaufnahme: In Standby:	Maximal ca. 17 W < 0,5 W
<b>Ton</b>	
Audioausgangsleistung:	5 W RMS
<b>System</b>	
DAB:	174,928 -239,200 MHz
UKW (FM):	87,50 - 108,00 MHz
<b>Anschlüsse</b>	
 <b>AUX IN</b> <b>Bluetooth</b>	Kopfhörer-Ausgang: 3,5 mm Klinkenbuchse 3,5 mm Klinkenbuchse Bluetooth 2.1+EDR (A2DP)
<b>Allgemeines</b>	
LED-Klasse:	RG0
Abmessungen (B x T x H):	ca. 228 x 153 x 136 mm
Umgebungsbedingungen:	Betriebstemperatur: 5 °C – 35 °C Luftfeuchtigkeit: 40 bis 80 % relativ
Gewicht:	ca. 1360 g

Technische Änderungen vorbehalten.

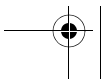
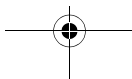
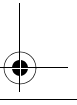
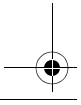
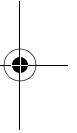
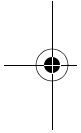
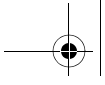

DE

## 20. GARANTIEKARTE

Sehr geehrte Kundin, sehr geehrter Kunde,

unsere Produkte unterliegen einer strengen Qualitätskontrolle. Sollte dieses Gerät trotzdem nicht einwandfrei funktionieren, bedauern wir dies sehr und bitten Sie, sich an unsere auf der Garantiekarte aufgeführte Serviceadresse zu wenden. Gern stehen wir Ihnen auch telefonisch über die in der Garantiekarte ausgedruckte Service-Hotline zur Verfügung. Für die Geltendmachung von Garantieansprüchen gilt ohne, dass dadurch Ihre gesetzlichen Rechte eingeschränkt werden - Folgendes:

1. Garantieansprüche können Sie nur innerhalb eines Zeitraumes von max. 3 Jahren, gerechnet ab Kaufdatum, erheben. Unsere Garantieleistung ist auf die Behebung von Material- und Fabrikationsfehlern bzw. den Austausch des Gerätes beschränkt. Unsere Garantieleistung ist für Sie kostenlos.
2. Garantieansprüche müssen jeweils nach Kenntniserlangung unverzüglich erhoben werden. Die Geltendmachung von Garantieansprüchen nach Ablauf des Garantiezeitraumes ist ausgeschlossen, es sei denn, die Garantieansprüche werden innerhalb einer Frist von 2 Wochen nach Ablauf des Garantiezeitraumes erhoben.
3. Ein defektes Gerät übersenden Sie bitte unter Beifügung der Garantiekarte und des Kassensbons **portofrei** an die Serviceadresse. Wenn der Defekt im Rahmen unserer Garantieleistung liegt, erhalten Sie ein repariertes oder neues Gerät zurück. Mit Reparatur oder Austausch des Gerätes beginnt kein neuer Garantiezeitraum. Maßgeblich bleibt der Garantiezeitraum von 3 Jahren ab Kaufdatum. Dies gilt auch bei Einsatz eines Vor-Ort-Services.

Bitte beachten Sie, dass unsere Garantie bei missbräuchlicher oder unsachgemäßer Behandlung, bei Nichtbeachtung der für das Gerät geltenden Sicherheitsvorkehrungen, bei Gewaltanwendungen oder bei Eingriffen, die nicht von der von uns autorisierten Serviceadresse vorgenommen wurden, erlischt. Vom Garantieumfang nicht (oder nicht mehr) erfasste Defekte am Gerät oder Schäden, durch die die Garantie erloschen ist, beheben wir gegen Kostenerstattung. Dazu senden Sie das Gerät bitte an unsere Serviceadresse.

Serviceadresse(n):	<b>Globaltronics Product Service</b> c/o Teknihall Elektronik GmbH Breitefeld 15 64839 Münster
Hotline:	0800-5000 136
Hersteller-/Importeur- bezeichnung:	Globaltronics GmbH & Co. KG Domstrasse 19 / 20095 Hamburg Germany
E-Mail:	GT-support@servicecenter-muenster.de
Produktbezeichnung:	<b>DAB+ RADIO mit Bluetooth</b>
Produkt-/Hersteller- kennzeichnungsnummer:	<b>NRD 274</b>
Artikelnummer:	2920
Aktionszeitraum:	04/26/18

Fehler- beschreibung:	.....
Name des Käufers:	.....
PLZ/Ort:	.....
Straße:	.....
Tel.Nr./ E-mail:	.....
(für Statusmel- dungen zur Repa- ratur)	.....
Unterschrift:	.....

