



54,6 cm/21,5" LED TV MIT DVD PLAYER *LEDTV 2222*



Bedienungsanleitung



V / 16 / 2012



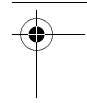
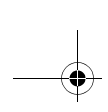
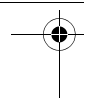

Produktdatenblatt

gemäß Verordnung 1062/2010

Warenzeichen:	TERRIS
Modellbezeichnung:	LEDTV 2222
Energieeffizienzklasse:	A
Bildschirmdiagonale:	54,6 cm / 21,5"
Leistungsaufnahme maximal:	21 Watt
Energieverbrauch jährlich:	31 kWh
Leistungsaufnahme in Standby:	0,3 Watt
Leistungsaufnahme im Aus-Zustand	0 Watt
Bildschirmauflösung:	1.920 x 1.080 Pixel

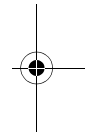
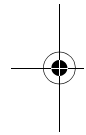

Energiesparen: ganz automatisch!

HINWEIS: Neue Ausschaltautomatik!

Aufgrund gesetzlicher Vorgaben zum Einsparen von Energie, verfügt dieses Gerät über eine Ausschaltautomatik. Das Gerät wird automatisch in den Standby-Betrieb geschaltet, wenn Sie es 4 Stunden nicht bedienen. 30 Sekunden vor dem Ausschalten erscheint ein Hinweis auf dem Bildschirm. Drücken Sie eine beliebige Taste und der Fernseher bleibt eingeschaltet.

Bitte aufklappen

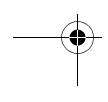
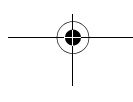
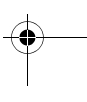
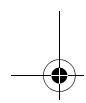

Bedienelemente TV/DVD

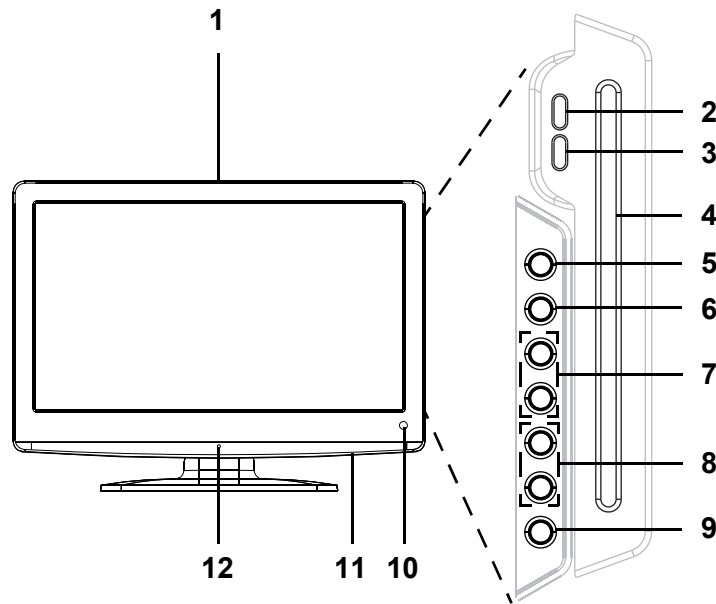

Anschlüsse Seite

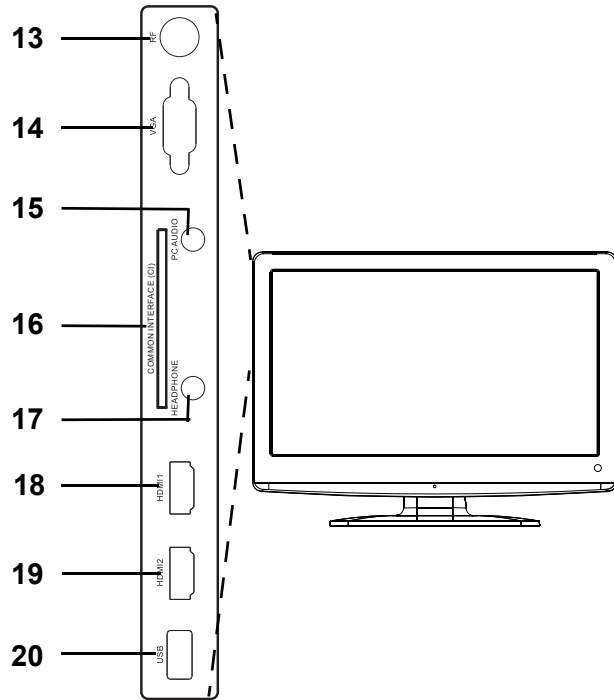

Anschlüsse Rückseite

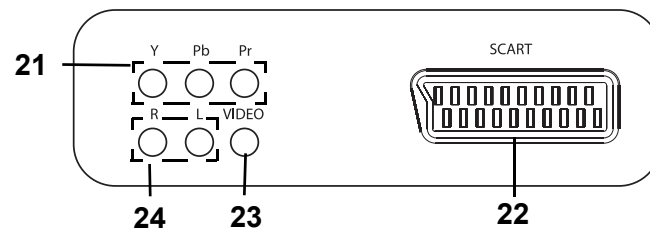

Fernbedienung

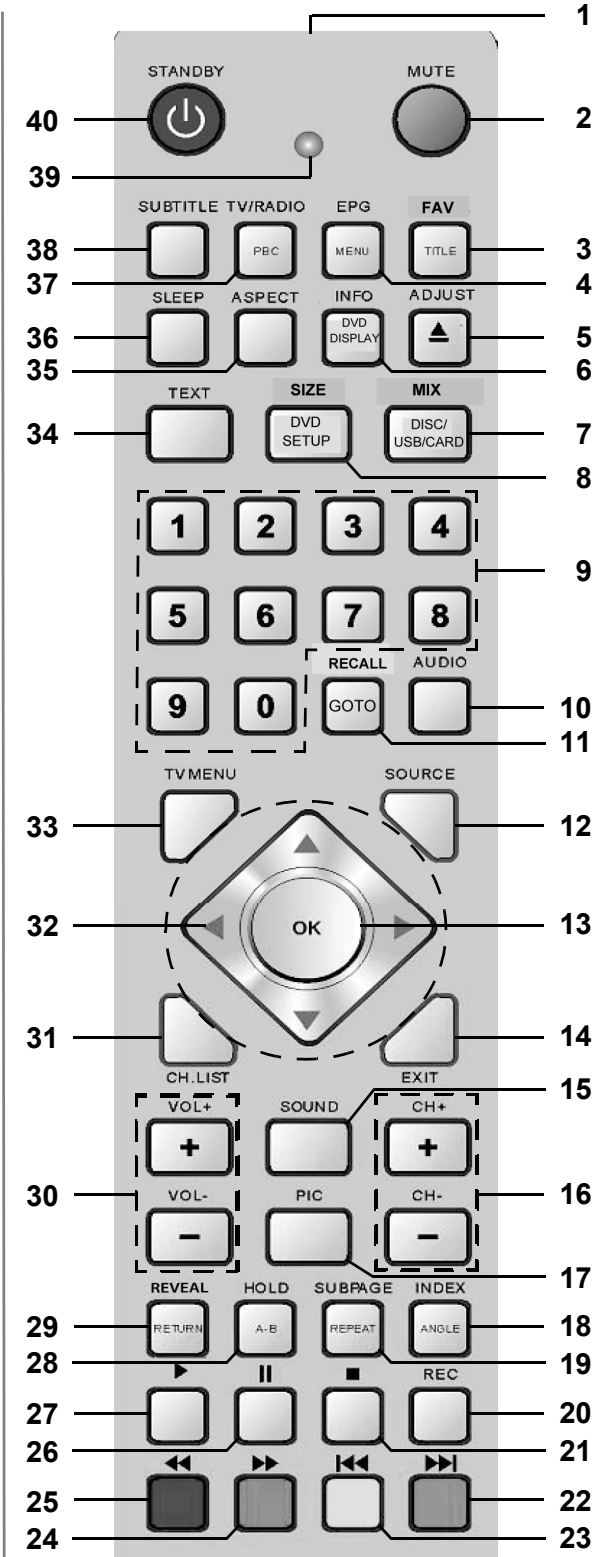



1. GERÄTEÜBERSICHT

Bedienelemente TV/DVD

- | | | |
|-----|---------------|--|
| 1. | | Display |
| 2. | ▲ | DVD: DVD / CD auswerfen |
| 3. | ▶ | DVD/USB: Wiedergabe starten / Pause |
| 4. | | DVD-Fach |
| 5. | SOURCE | Signalquelle wählen / Änderung in Menüs bestätigen |
| 6. | MENU | OSD-Menü öffnen/schließen |
| 7. | CH ▲▼ | Kanal wählen (nächster/vorheriger Programmplatz); im Menü eine Position nach oben / unten |
| 8. | VOL + / - | Lautstärke regeln
im Menü: eine Position nach rechts/links |
| 9. | STANDBY | Fernseher in Standby schalten / aus Standby in Betrieb schalten |
| 10. | | Empfänger für Fernbedienungssignale |
| 11. | Hauptschalter | das Gerät ein- und ausschalten (Um das Gerät vom Netz zu trennen, ziehen Sie den Netzstecker aus der Steckdose.) |
| 12. | LED | ist ausgeschaltet während des Betriebes
leuchtet rot im Standby-Modus |

Anschlüsse Seite

- | | | |
|-----|-----------------------|---|
| 13. | RF | Eingang / Anschluss eines 75 Ω-Koaxialkabels mit Antennensignal |
| 14. | VGA | Eingang / Anschluss von PC |
| 15. | PC AUDIO | Eingang / Anschluss von PC (Ton) |
| 16. | COMMON INTERFACE (CI) | CI/CI+ Modulschacht |
| 17. | HEADPHONE | Kopfhörer-Anschluss |
| 18. | HDMI1 | Eingang / Anschluss von DVD-Recorder, DVD-Player oder Set-Top-Box |
| 19. | HDMI2 | Eingang / Anschluss von DVD-Recorder, DVD-Player oder Set-Top-Box |
| 20. | USB | USB-Anschluss z.B. für USB-Stick |

Anschlüsse Rückseite

- | | | |
|-----|-------------|--|
| 21. | Y Pb Pr | Eingang / Anschluss von DVD-Recorder, DVD-Player oder Set-Top-Box (Bild) |
| 22. | SCART | Eingang / Anschluss von DVD-Recorder, DVD-Player oder Set-Top-Box (Bild/Ton) |
| 23. | VIDEO | Eingang / Anschluss von DVD-Recorder, DVD-Player oder Set-Top-Box (Bild) |
| 24. | L / R AUDIO | Eingang / Anschluss von DVD-Recorder, DVD-Player oder Set-Top-Box (Ton links und rechts) |

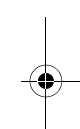
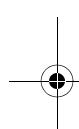



Fernbedienung

- | | | |
|-----|-------------------------------|---|
| 1. | | Infrarotsender |
| 2. | MUTE | schaltet den Ton aus und ein |
| 3. | FAV/TITLE | DVB-T / DVB-C: Favoritenliste erstellen/bearbeiten/aufrufen
DVD während der Wiedergabe: Anzeige des DVD Titel-Menüs oder ersten Titel spielen |
| 4. | EPG/MENU | DVB-T / DVB-C: Elektronischen Programm Guide aufrufen
DVD: DVD-Menü aufrufen |
| 5. | ADJUST ▲ | TV: Toneinstellungen (Mono/Stereo)
DVD: DVD / CD auswerfen |
| 6. | INFO/
DVD DISPLAY | DVB-T/DVB-C: Programminformationen aufrufen / bei EPG mehr Informationen
DVD während der Wiedergabe: Anzeige des Titels/Kapitels/Spielzeit |
| 7. | MIX/
DISC/USB/CARD | Teletext: mixt Fernsehbild und Teletext |
| 8. | SIZE/DVD SETUP | Teletext: Vergrößerung des Bildes und Scrollmöglichkeiten
DVD: DVD-OSD-Menü ein-/ausblenden |
| 9. | 0-9 | zur Eingabe von z.B. Programmen, Kapitel-, Seiten- oder Titelnummern |
| 10. | AUDIO | TV: Mono/Stereo umschalten / Sprache des Senders aufrufen und wählen (nur wenn verfügbar)
DVD während der Wiedergabe: Sprache wählen |
| 11. | RECALL/GOTO | TV: schaltet zum vorherigen Programm
DVD während der Wiedergabe: Eingabe des Titels/Kapitels/Spielzeit |
| 12. | SOURCE | Liste der Signalquellen (Eingangsquellen) aufrufen |
| 13. | OK | Änderung in Menüs bestätigen / Programminformationen aufrufen |
| 14. | EXIT | im Menü zurück / Menü verlassen |
| 15. | SOUND | Klangeinstellungen ändern |
| 16. | CH + / - | schaltet einen Programmplatz weiter / zurück
Teletext: eine Seite weiter / zurück |
| 17. | PIC | Bildeinstellungen ändern |
| 18. | INDEX/ANGLE | Teletext: Seite 100 aufrufen
DVD: auf andere Kameraperspektiven umschalten (wenn auf DVD vorhanden) |
| 19. | SUBPAGE/REPEAT | Teletext: Unterseiten aufrufen / Aufrufen stoppen
DVD während der Wiedergabe: Titel wiederholen / Kapitel wiederholen / aus
CD/USB während der Wiedergabe: Titel wiederholen / alle wiederholen / aus |
| 20. | REC | ohne Funktion |
| 21. | ■ | DVD/USB Wiedergabe stoppen |
| 22. | ▶▶ | Teletext: Farbtaste
DVD: nächstes Kapitel // CD/USB: nächster Titel / nächstes Bild |
| 23. | ◀◀ | Teletext: Farbtaste
DVD: vorheriges Kapitel // CD/USB: vorheriger Titel / vorheriges Bild |
| 24. | ▶▶ | DVD/USB: schneller Vorlauf // Teletext: Farbtaste |
| 25. | ◀◀ | DVD/USB: schneller Rücklauf // Teletext: Toplevel-Taste |
| 26. | | DVD/USB: von Wiedergabe in Pause |
| 27. | ▶ | DVD/USB: Wiedergabe starten |
| 28. | HOLD / A-B | Teletext: automatisches Blättern stoppen
DVD/USB: Markierungen setzen, der Bereich zwischen den Markierungen wird endlos wiederholt |
| 29. | REVEAL/RETURN | Teletext: versteckte Informationen zeigen
DVD/SVCD/VCD: zum Hauptmenü der DVD umschalten |
| 30. | VOL + / - | Ton lauter/leiser |
| 31. | CH.LIST | Senderliste aufrufen |
| 32. | ▲▼◀▶ | Position in Menüs / Menüeinstellung ändern / im Teletext blättern |
| 33. | TV MENU | OSD-Menü (TV) ein-/ausblenden |
| 34. | TEXT | Teletext: Teletext ein/aus |
| 35. | ASPECT | Bildschirmformat auswählen: Auto / SmartZoom / Untertitel / Zoom / 16:9 / 4:3 |
| 36. | SLEEP | Zeitintervall für die automatische Abschaltung auswählen |
| 37. | TV/RADIO/PBC | umschalten zwischen TV und Radio (nur bei DVB-C)
VCD/SVCD: Playback Control ein-/ausschalten |
| 38. | SUBTITLE | TV: Untertitelsprache umschalten (nur, wenn der Sender Untertitel anbietet)
DVD während der Wiedergabe: Untertitelsprache wählen |
| 39. | | LED leuchtet, wenn eine Taste gedrückt wird |
| 40. | ⏻ | Gerät in Standby schalten und aus Standby wieder einschalten |



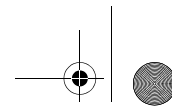

Inhalt

1.	Geräteübersicht	2
2.	Herzlichen Dank für Ihr Vertrauen!	6
3.	Sicherheitshinweise	6
4.	Vorbereitung	8
4.1	Lieferumfang	8
4.2	Einlegen der Batterien	8
4.3	Standfuß montieren	8
4.4	Aufstellen des Gerätes	8
4.5	Antennenkabel anschließen	8
4.6	Netzanschluss	9
4.7	Erstes Einschalten	9
4.8	Signalquelle auswählen	10
5.	Externe Geräte anschließen	11
6.	Grundlegende Bedienung	13
6.1	Fernseher ein- und ausschalten	13
6.2	Fernseher in Standby schalten / aus dem Standby einschalten	13
6.3	Fernsehprogramme auswählen	13
6.4	Lautstärke regeln	13
6.5	Schnellzugriff TV	13
6.6	Struktur des OSD-Menüs	14
6.7	DVD Player ein-/ausschalten	14
6.8	DVD Setup-Menü	14
6.9	USB aufrufen	14
7.	Sender suchen und bearbeiten	15
7.1	Sender automatisch speichern	15
7.2	DVB-T-Sender manuell speichern	15
7.3	DVB-C-Sender manuell speichern	16
7.4	Manuelle Sendersuche für analogen Empfang	16
7.5	Sendereinstellungen bearbeiten	17
8.	Programminformationen (EPG - nur bei DVB-T und DVB-C)	18
9.	Bild und Ton einstellen (TV)	19
9.1	Bildeinstellungen ändern	19
9.2	Rauschreduktion	19
9.3	Bildschirmformat ändern	20
9.4	PC Bildeinstellungen	20
9.5	Toneinstellungen ändern	20
9.6	Weitere Toneinstellungen	20
10.	Wiedergabe von USB	21
11.	Common Interface CI	22
12.	Uhrzeit und Timer	23
12.1	Uhrzeit	23
12.2	Sleep-Timer	23
12.3	Einschalt- und Ausschaltzeit	23
13.	Teletext	24
14.	Sonderfunktionen TV	25
14.1	Sperren	25
14.2	Werkseinstellung	25
14.3	Spracheinstellungen	26
14.4	Zeitzone	26
14.5	Auto Standby (4h)	26
14.6	Software-Update	26
14.7	Signalinformationen	27
14.8	Betriebsort	27
15.	DVD-Bedienung und OSD	28
15.1	Grundbedienung	28
15.2	Spracheinstellungen	28
15.3	Bildschirm	29
16.	Wiedergabe DVD	29
16.1	Einlegen und entnehmen	29
16.2	Wiedergabe DVD	30

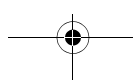
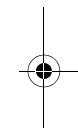
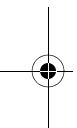

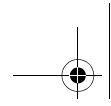

16.3	Wiedergabe CD	31
16.4	Wiedergabe MP3/WMA auf CD	32
16.5	Wiedergabe JPEG (Foto-CD)	33
17.	Sonderfunktionen DVD	34
17.1	Programmierte Wiedergabe von Musiktiteln und Bildern	34
17.2	CD mit unterschiedlichen Dateitypen	34
17.3	Kindersicherung	35
17.4	Werkseinstellung wiederherstellen	35
18.	Pixelfehler bei LCD-TVs	36
19.	Reinigung	36
20.	Entsorgen	36
21.	Hinweise zur Konformitätserklärung	36
22.	Problemlösungen	37
23.	Technische Daten	38
24.	Garantiebedingungen	39

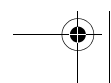
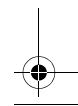
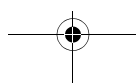
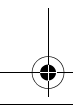
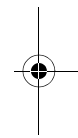
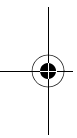

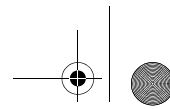

2. HERZLICHEN DANK FÜR IHR VERTRAUEN!

Wir gratulieren Ihnen zu Ihrem neuen Terris LED TV mit DVD Player und sind überzeugt, dass Sie mit diesem Gerät zufrieden sein werden.

Um eine stets optimale Funktion und Leistungsbereitschaft Ihres LED TV mit DVD Player zu garantieren und um Ihre persönliche Sicherheit zu gewährleisten:

Lesen Sie vor der ersten Inbetriebnahme diese Bedienungsanleitung gründlich durch und befolgen Sie vor allen Dingen die Sicherheitshinweise!

Alle Tätigkeiten an und mit diesem Gerät dürfen nur so ausgeführt werden, wie sie in dieser Bedienungsanleitung beschrieben sind.

Bewahren Sie diese Anleitung auf.

Falls Sie den LED TV mit DVD Player einmal weitergeben, legen Sie bitte diese Bedienungsanleitung dazu.

Wir wünschen Ihnen viel Freude mit Ihrem neuen LED TV mit DVD Player.

3. SICHERHEITSHINWEISE

Bestimmungsgemäße Verwendung

Das Gerät ist für die Wiedergabe von Fernsehprogrammen, DVDs und CDs vorgesehen. Es können USB-Geräte angeschlossen und deren Bild-/Toninhalte wiedergegeben werden. Desweiteren können AV-Signale von externen Geräten wiedergegeben werden.

Das Gerät ist für den privaten Gebrauch konzipiert und nicht für die gewerbliche Nutzung geeignet.

Warnhinweise

Falls erforderlich, finden Sie folgende Warnhinweise in dieser Bedienungsanleitung:



GEFAHR! Hohes Risiko: Missachtung der Warnung kann Schaden für Leib und Leben verursachen.

WARNUNG! Mittleres Risiko: Missachtung der Warnung kann Verletzungen oder schwere Sachschäden verursachen.

VORSICHT! Geringes Risiko: Missachtung der Warnung kann leichte Verletzungen oder Sachschäden verursachen.

HINWEIS! Sachverhalte und Besonderheiten, die im Umgang mit dem Gerät beachtet werden sollten.

Allgemeine Hinweise

- Bevor Sie das Gerät anschließen, lesen Sie bitte die Sicherheitshinweise und die Bedienungsanleitung aufmerksam durch. Nur so nutzen Sie alle Funktionen sicher und zuverlässig.
- Verpackungsmaterial ist kein Kinderspielzeug. Kinder dürfen nicht mit den Kunststoffbeuteln spielen. Es besteht Erstickungsgefahr.
- Dieses Gerät ist nicht dafür bestimmt, durch Personen (einschließlich Kinder) mit eingeschränkten physischen, sensorischen oder geistigen Fähigkeiten oder mangels Erfahrung und/oder mangels Wissen benutzt zu werden, es sei denn, sie werden durch eine für ihre Sicherheit zuständige Person beaufsichtigt oder erhalten von ihr Anweisungen, wie das Gerät zu benutzen ist.
- Kinder müssen beaufsichtigt werden, um sicherzustellen, dass sie nicht mit dem Gerät spielen.
- Achten Sie darauf, dass Kinder niemals Fremdkörper in die Lüftungsschlitze oder Löcher in der Rückwand stecken. Es besteht die Gefahr eines elektrischen Schlages.
- Es ist nicht gestattet, Umbauten an dem Gerät vorzunehmen.
- **Laserstrahlung:** Das Gerät arbeitet mit einem schwachen, aber scharf gebündelten Laserstrahl. Bei unsachgemäßem Gebrauch kann dieser Strahl eine Gefahr für das Auge sein. Gerät keinesfalls öffnen. Für den Servicefall bei der Instandsetzung und Wartung, wenn das Gehäuse geöffnet ist und Sicherheitsverriegelungen überbrückt sind, direkte Bestrahlung der Augen vermeiden!

Umgebungsbedingungen

- Schützen Sie das Gerät und den Netzstecker vor Feuchtigkeit, Tropf- oder Spritzwasser: Es besteht die Gefahr eines elektrischen Schlages. Stellen Sie zum Beispiel keine mit Flüssigkeiten gefüllte Vasen oder Ähnliches auf oder in die Nähe des Gerätes.
- Das Gerät ist nicht für den Betrieb in Räumen mit hoher Luftfeuchtigkeit (z.B. Badezimmer) ausgelegt. Beachten Sie die in den technischen Daten angegebenen Umgebungsbedingungen.
- Vermeiden Sie das Eindringen von Fremdkörpern und Flüssigkeiten in das Gerät.
- Wird das Gerät von einem kalten an einen warmen Ort gebracht, kann Kondensfeuchtigkeit im Gerät entstehen. Das Gerät einige Stunden ausgeschaltet lassen.
- Stellen Sie Ihr Fernsehgerät auf eine stabile, ebene Oberfläche. Achten Sie darauf, dass der Untergrund das Gewicht des Fernsehers tragen kann.
- Schwere Gegenstände dürfen nicht auf das Gerät gestellt werden.
- Schützen Sie das Gerät vor Hitze: Es besteht Brandgefahr. Bedecken Sie nicht die Lüftungsschlitze. Wenn Sie das Gerät in einem Regal aufstellen, halten Sie oben einen Abstand von mindestens 20 cm und an den Seiten von mindestens 10 cm ein.

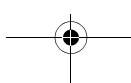

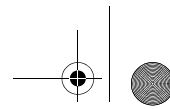

- Stellen Sie kein offenes Feuer, zum Beispiel brennende Kerzen, auf oder direkt neben das Gerät.
- Kerzen und andere offene Flammen müssen zu jeder Zeit von diesem Produkt ferngehalten werden, um das Ausbreiten von Feuer zu verhindern.
- Stellen Sie das Gerät nicht neben Geräten auf, die durch Magnetquellen gestört werden, z.B. Kassettendecks.
- Stellen Sie das Gerät so auf, dass kein direktes Sonnenlicht darauf fällt.
- Berühren Sie das Display nicht unnötig, üben Sie keinen Druck auf dessen Oberfläche aus und berühren Sie es nicht mit spitzen oder scharfen Gegenständen.

Netzanschluss

- Schließen Sie den Netzstecker nur an eine ordnungsgemäß installierte, gut zugängliche Steckdose (230 V ~ 50 Hz) an. Die Steckdose muss nach dem Anschließen weiterhin gut zugänglich sein.
- Das Gerät ist nach dem Ausschalten nicht vom Netz getrennt. Um dies zu tun, ziehen Sie den Netzstecker.
- Um den Netzstecker aus der Steckdose zu ziehen, immer am Stecker, nie am Kabel ziehen.
- Achten Sie beim Aufstellen des Gerätes darauf, dass Strom- oder andere Kabel nicht eingeklemmt oder gequetscht werden.
- Verlegen Sie das Kabel des Netzsteckers so, dass es nicht zur Stolperfalle wird.
- Ziehen Sie bei Gewitter den Netzstecker aus der Steckdose.
- Öffnen Sie niemals das Gehäuse des Gerätes, es beinhaltet keine zu wartenden Teile! Bei geöffnetem Gehäuse besteht Lebensgefahr durch elektrischen Schlag.

Antennenanschluss

- Bitte benutzen Sie nur ein spezielles, doppelt abgeschirmtes Antennenkabel, um den Antennenanschluss herzustellen. Sonst kann es zu Beeinträchtigungen bzw. Störungen der Bildqualität kommen.
- Ziehen Sie bei Gewitter und längerem Nichtgebrauch das Antennenkabel vom Gerät ab, um Überspannungsschäden zu vermeiden.

Störungen

- Ziehen Sie bei Beschädigungen des Netzsteckers oder des Gerätes sofort den Netzstecker aus der Steckdose.
- Benutzen Sie das Gerät nicht, wenn es sichtbare Beschädigungen am Gehäuse, dem Netzkabel oder dem Netzstecker aufweist. Reparaturen am Gehäuse und am Netzstecker/Netzkabel dürfen ausschließlich vom Service Center vorgenommen werden, um Gefährdungen zu vermeiden.
- **VORSICHT:** Sollten Flüssigkeiten oder Fremdkörper in das Gerät gelangen, sofort den Netzstecker ziehen. Vor einer erneuten Inbetriebnahme das Gerät prüfen lassen.

USB-Geräte

- Eine direkte Verbindung zu einem PC oder Notebook über die USB-Buchse ist nicht möglich. Sowohl der Fernseher als auch PC oder Notebook könnten beschädigt werden.
- Schließen Sie Ihr USB-Gerät direkt oder mittels einer abgeschirmten USB-Verlängerung von max. 20 cm an die USB-Buchse des Fernsehers an.
- Beim Entfernen des USB-Gerätes muss das Gerät aus- bzw. der USB-Anschluss abgeschaltet sein, andernfalls kann es zu Datenverlusten und Beschädigungen am USB-Gerät oder dem Fernseher kommen.

Kopfhörer

- Das zu laute Hören von Musik über einen Ohr- oder Kopfhörer erzeugt übermäßigen Schalldruck und kann zum Verlust des Hörvermögens führen. Beugen Sie Gesundheitsschäden vor und vermeiden Sie dauerhaftes Hören mit hoher Lautstärke über Kopf- und Ohrhörer.

CI-Karten/Module

- Falsches Einlegen der Karten oder Module kann zu Schäden an den Karten oder dem Gerät führen. Beachten Sie deshalb unbedingt die Anweisung für das richtige Einlegen.
- Entfernen Sie die Karte nicht während das Gerät eingeschaltet ist. Es kann zu Beschädigungen an der CI-Karte oder dem Gerät kommen.

Reinigung und Pflege

- Für die Reinigung des Gerätes verwenden Sie nur ein trockenes, weiches Tuch.

Batterien

- Batterien können beim Verschlucken lebensgefährlich sein. Bewahren Sie deshalb Batterien und Fernbedienung für Kleinkinder unerreichbar auf. Wurde eine Batterie verschluckt, muss sofort medizinische Hilfe in Anspruch genommen werden.
- **Explosionsgefahr!** Benutzen Sie keine verschiedenen Batterie-Typen, -Marken, keine neuen und gebrauchten Batterien miteinander oder solche mit unterschiedlicher Kapazität.
- Die beiliegenden Batterien dürfen nicht geladen oder mit anderen Mitteln reaktiviert, nicht auseinander genommen, ins Feuer geworfen oder kurzgeschlossen werden.
- Nehmen Sie verbrauchte Batterien immer sofort aus der Fernbedienung heraus, da diese auslaufen und somit Schäden verursachen können.
- Ersetzen Sie immer jeweils beide Batterien und entsorgen Sie die alten Batterien vorschriftsmäßig.
- Reinigen Sie Batterie- und Gerätekontakte vor dem Einlegen von Batterien.
- Entfernen Sie bei längerem Nichtgebrauch die Batterien aus der Fernbedienung.
- Setzen Sie Batterien keinen extremen Bedingungen aus, legen Sie z.B. die Fernbedienung nicht auf Heizkörpern oder unter direkter Sonneneinstrahlung ab. Es besteht ansonsten erhöhte Auslaufgefahr.

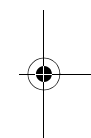
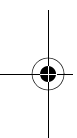

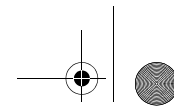

- Wenn Batteriesäure ausgelaufen ist, vermeiden Sie den Kontakt mit Haut, Augen und Schleimhäuten. Spülen Sie bei Kontakt mit der Säure die betroffenen Stellen sofort mit reichlich klarem Wasser und suchen Sie umgehend einen Arzt auf.

4. VORBEREITUNG

4.1 LIEFERUMFANG

Vergewissern Sie sich beim Auspacken, dass folgende Teile mitgeliefert wurden:

- Fernsehgerät
- DVB-T-Antenne
- Antennenkabel
- Fuß und Schraube
- Fernbedienung (inkl. 2 Batterien Typ LR03 / AAA, 1,5 V)
- Bedienungsanleitung und Garantie

4.2 EINLEGEN DER BATTERIEN

Sie benötigen zwei Batterien Typ LR03 / AAA, 1,5 V.

1. Öffnen Sie den Batteriefachdeckel auf der Unterseite der Fernbedienung.
2. Legen Sie die mitgelieferten Batterien ein.
WARNUNG! Beachten Sie die Polarität (+ und -).
3. Setzen Sie den Batteriefachdeckel wieder auf.

4.3 STANDFUß MONTIEREN

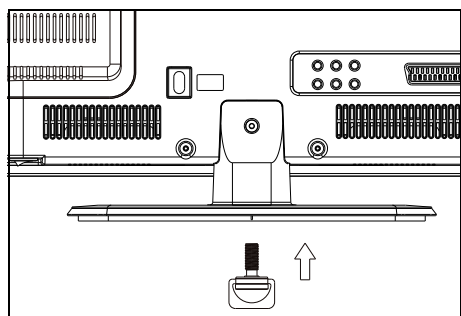

WARNUNG! Achten Sie darauf, dass das Display nicht beschädigt wird. Der Netzstecker ist gezogen und das Gerät ist nicht mit anderen Geräten verbunden.

1. Legen Sie ein weiches, ausreichend großes Tuch auf einen Tisch.
2. Legen Sie den Fernseher mit dem Display nach unten so auf das Tuch, dass das Display komplett aufliegt. Die Halterung am Ende des Fernsehers ragt dabei ein kleines Stück über die Tischkante raus.
3. Zum Befestigen des Fußes setzen Sie ihn so an das Ende der Halterung, dass die beiden Stifte am Ende in die beiden Löcher am Fuß passen. Schrauben Sie den Fuß mit der Schraube fest. Klappen Sie den Flügel der Schraube um.
4. Stellen Sie den Fernseher hin und prüfen vorsichtig, ob er richtig auf dem Fuß steht. Der Fernseher muss gerade auf dem Fuß stehen und darf nicht wackeln.
5. Schließen Sie alle Geräte an. Zum Schluss stellen Sie die Stromversorgung her.

4.4 AUFSTELLEN DES GERÄTES

- Stellen Sie Ihr Fernsehgerät auf eine stabile, ebene Oberfläche. Achten Sie darauf, dass der Untergrund das Gewicht des Fernsehers tragen kann.
- Entfernen Sie alle Folien von dem Gerät.
- Setzen Sie das Gerät keiner extremen Hitze oder Feuchtigkeit aus.
- Achten Sie auf eine ausreichende Belüftung des Gerätes von allen Seiten. Bei Aufstellung in einer Schrankwand müssen oben mindestens 20 cm und an den Seiten mindestens 10 cm Platz zur Belüftung frei bleiben.

4.5 ANTENNENKABEL ANSCHLIEßEN

Der Fernseher verfügt über einen Tuner, mit dem Fernsehsignale über die Hausantenne / Kabelanschluss und DVB-T-Signale empfangen werden können.

VORSICHT: Schließen Sie das Antennenkabel an, bevor Sie den Netzstecker in die Steckdose stecken.

DVB-T-Empfang

VORSICHT: Das Gerät ist für den Empfang mit passiven DVB-T-Antennen oder Aktivantennen mit separater Stromversorgung ausgelegt.

1. Stecken Sie den Stecker der DVB-T-Antenne in die Antennenbuchse **RF** an der linken Seite des Gerätes.
2. Wählen Sie den Eingang **DTV** im Menü **SIGNALQUELLE (SOURCE)**.



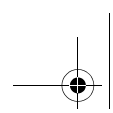

Wenn Sie DVB-C gewählt haben

DVB-C Scan Menü	
Scan Typ	Full
Frequenz	546000
Netzwerk ID	Auto
Symbol(ks/s)	Auto
OK MENU	

1. Das Fenster *DVB-C Scan Menü* erscheint auf dem Bildschirm. Drücken Sie **OK**, um die Auswahl *Full* zu bestätigen (siehe Abbildung links).
2. Mit den Tasten **◀ / ▶** wählen Sie zwischen:
 - *DTV + ATV*: digitale und analoge Sender suchen
 - *DTV*: nur digitale Sender suchen
 - *ATV*: nur analoge Sender suchen
3. Drücken Sie **OK**, um *Germany* zu bestätigen. Ein anderes Land wählen Sie mit den Tasten **▲ / ▼ / ◀ / ▶** auf der Fernbedienung und drücken dann **OK**. Das Fenster *Kanalabstimmung* erscheint auf dem Bildschirm und die automatische Sendersuche startet. Dieser Vorgang dauert einige Minuten. Die Fortschritte werden im Fenster auf dem Bildschirm angezeigt.
4. Nach dem Sendersuchlauf wird automatisch der Programmplatz 1 angezeigt.

4.8 SIGNALQUELLE AUSWÄHLEN

SIGNALQUELLE
DTV
ATV
SCART
YPbPr
PC
HDMI1
HDMI2
AV
DVD

1. Drücken Sie bei eingeschaltetem Gerät die Taste **SOURCE**. Das Fenster *SIGNALQUELLE* mit der Liste der Quellen (Geräte an den entsprechenden Anschlüssen) wird gezeigt.
2. Wählen Sie die gewünschte Signalquelle mit den Tasten **▲ / ▼** auf der Fernbedienung oder **CH ▲▼** am Gerät.
3. Bestätigen Sie die Einstellung mit **OK** oder **VOL +/-** am Gerät.

HINWEIS: Wenn Sie keine Änderung vornehmen, verlassen Sie das Menü mit **EXIT**. Wird für einige Sekunden keine Einstellung vorgenommen, wird das Menü ausgeblendet.

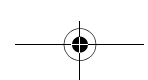
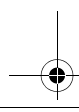
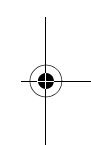
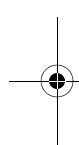

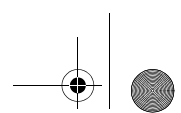

5. EXTERNE GERÄTE ANSCHLIEßEN

Das Fernsehgerät ist mit einer Reihe von Anschlüssen ausgestattet, an denen zahlreiche Geräte (z.B. DVD-Recorder, PCs, Kameras und Set-Top-Boxen) angeschlossen werden können.

WARNUNG! Achten Sie darauf, dass der Fernseher und die anzuschließenden Geräte ausgeschaltet sind, bevor Sie sie anschließen.

Beachten Sie die Anleitungen der Geräte, die Sie anschließen möchten.

SCART-Anschluss

Über den SCART-Anschluss werden analoge Bild- und Tonsignale in guter Qualität übertragen. Sie können dort Geräte wie z.B. Videorecorder, Satellitenempfänger, Spielkonsolen oder PayTV-Decoder anschließen.



1. Schließen Sie das externe Gerät mit einem voll belegten SCART-Kabel (nicht im Lieferumfang enthalten) an der Buchse **SCART** an.
2. Wählen Sie den Eingang **SCART** im Menü **SIGNALQUELLE (SOURCE)**.

VIDEO-Anschlüsse

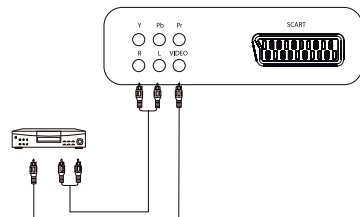

Über die Cinchbuchsen **L** und **R** und die Buchse **VIDEO** können Sie z.B. eine Videokamera anschließen.

- Schließen Sie das Gerät mit einem AV-Kabel an die Buchsen **VIDEO, L** und **R** an.

VORSICHT: Achten Sie beim Anschluss über ein AV-Kabel darauf, dass die Farben der Anschlüsse übereinstimmen (Video=gelb, Audio L=weiß und Audio R=rot).

- Wählen Sie den Eingang **AV** im Menü **SIGNALQUELLE (SOURCE)**.

PC-Anschluss

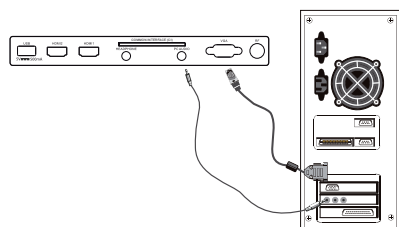

1. Verbinden Sie mit einem VGA-Kabel die Monitor-Buchse des PCs und die Buchse **VGA** am Fernseher.
2. Verbinden Sie mit einem Audiokabel die Audiobuchse des PCs und die Buchse **PC AUDIO** des Fernsehers.
3. Wählen Sie den Eingang **PC** im Menü **SIGNALQUELLE (SOURCE)**.

Komponenten-Eingang

Über den Komponenten-Anschluss **Y Pb Pr** werden analoge Bildsignale eines externen Gerätes, z.B. eines AV-Receiver oder DVD-Recorders in sehr guter Qualität übertragen. Folgende Formate werden unterstützt: 1080i / 720p / 576p / 480p.

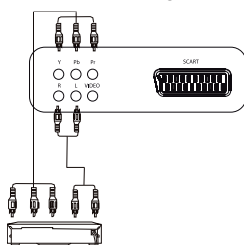

1. Verbinden Sie mit einem im Fachhandel erhältlichen Komponenten-Kabel (3x Cinch) den Komponentenausgang des externen Gerätes mit den Eingängen **Y Pb Pr** am Fernseher.
2. Verbinden Sie mit einem Audiokabel die Audiobuchsen des externen Gerätes und die Audiobuchsen **L** und **R** des Fernsehers.
3. Wählen Sie den Eingang **YPbPr** im Menü **SIGNALQUELLE (SOURCE)**.

HDMI-Anschluss

Über die HDMI-Anschlüsse werden digitale Bild- und Tonsignale externer Geräte in sehr guter Qualität übertragen.

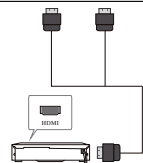
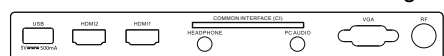

- Verbinden Sie mit einem im Fachhandel erhältlichen HDMI-Kabel die HDMI-Buchse des externen Gerätes mit der Buchse **HDMI1** oder **HDMI2** am Fernseher. Es können 2 Geräte gleichzeitig angeschlossen werden.
- Wählen Sie den Eingang **HDMI1** oder **HDMI2** im Menü **SIGNALQUELLE (SOURCE)**.

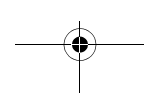
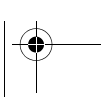

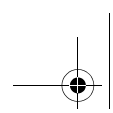

USB-Anschluss

VORSICHT: Beim Entfernen des USB-Gerätes muss das Gerät aus- bzw. der USB-Anschluss abgeschaltet sein, andernfalls kann es zu Datenverlusten und Beschädigungen am USB-Gerät oder dem Fernseher kommen.

- Stecken Sie z.B. einen USB-Stick in die Buchse **USB**.
- Aktivieren Sie das USB-Menü mit: **TV MENU > ◀ USB > OK**.

Kopfhörer anschließen

WARNUNG! Das zu laute Hören von Musik über einen Ohr- oder Kopfhörer erzeugt übermäßigen Schalldruck und kann zum Verlust des Hörvermögens führen. Beugen Sie Gesundheitsschäden vor und vermeiden Sie dauerhaftes Hören mit hoher Lautstärke über Kopf- und Ohrhörer.

1. Stellen Sie mit **VOL-** die niedrigste Lautstärke ein.
2. Stecken Sie den Klinkenstecker des Ohrhörers in die Ohrhörerbuchse **HEADPHONE** am Gerät. Die Lautsprecher sind nun stummgeschaltet.
3. Stellen Sie die gewünschte Lautstärke ein.

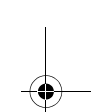
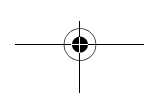
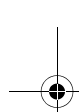
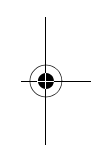
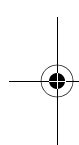

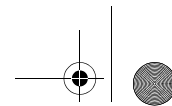

6. GRUNDLEGENDE BEDIENUNG

Dieses Kapitel stellt die Grundbedienung des Fernsehers, des DVD Players und der USB-Buchse vor. Alle Einstellungen können Sie bequem mit der Fernbedienung und dem OSD-Menü auf dem Bildschirm vornehmen. Die Grundfunktionen können Sie auch mit den Tasten am Gerät ausführen. In der Anleitung wird in der Regel die Bedienung mit der Fernbedienung beschrieben.



6.1 FERNSEHER EIN- UND AUSSCHALTEN

- Unten rechts befindet sich der Hauptschalter. Mit diesem schalten Sie das Gerät ein und aus.

HINWEIS: Wurde das Gerät mit dem Hauptschalter ausgeschaltet, kann es nicht mit der Fernbedienung eingeschaltet werden.

HINWEIS: Um das Gerät vom Netz zu trennen, ziehen Sie den Netzstecker aus der Steckdose.

6.2 FERNSEHER IN STANDBY SCHALTEN / AUS DEM STANDBY EINSCHALTEN

- Wenn das Gerät sich im Standby-Modus befindet (Kontrollleuchte rot), drücken Sie die Taste **STANDBY**  auf der Fernbedienung oder rechts am Gerät. Das Gerät schaltet sich mit der letzten eingestellten Betriebsart / gewählten Signalquelle ein.
- Drücken Sie die Taste  auf der Fernbedienung oder rechts am Gerät, um das Gerät wieder in den Standby-Modus zu schalten. Die Kontrollleuchte leuchtet rot.

HINWEIS: Um das Gerät vom Netz zu trennen, ziehen Sie den Netzstecker aus der Steckdose.

6.3 FERNSEHPROGRAMME AUSWÄHLEN

- Bei DVB-C-Empfang mit der Taste **TV/RADIO** zwischen Fernseh- und Radioempfang umschalten.
- Verwenden Sie die Tasten **CH +/-** oder die Zifferntasten **0-9**, um das gewünschte Fernsehprogramm auszuwählen.
- Drücken Sie die Taste **RECALL** auf der Fernbedienung, um das vorherige Programm anzuschauen.
- Eine Übersicht über die Programmbelegung erhalten Sie durch Drücken der Taste **CH.LIST**. Markieren Sie einen Programmplatz mit den Tasten **▲ / ▼** und drücken **OK**, um das Programm aufzurufen. Nochmaliges Drücken der Taste **CH.LIST** schließt die Programmliste.
- Drücken Sie **FAV**, um die Favoritenliste zu öffnen. Markieren Sie einen Programmplatz mit den Tasten **▲ / ▼** und drücken **OK**, um das Programm aufzurufen. Nochmaliges Drücken der Taste **FAV** schließt die Favoritenliste. Favoritenliste erstellen/ändern siehe "Favoritenliste erstellen" auf Seite 17.

6.4 LAUTSTÄRKE REGELN

- Verwenden Sie die Tasten **VOL +/-**, um die Lautstärke einzustellen.
- Drücken Sie die Taste **MUTE**, um den Ton vorübergehend auszuschalten.
Mit der Taste **MUTE** oder einer der Tasten **VOL +/-** schalten Sie den Ton wieder ein.

6.5 SCHNELLZUGRIFF TV

CH.LIST	Programmliste
SOURCE	Signalquelle (z. B. externe Geräte) wählen
TEXT	Teletext aufrufen
EPG	elektronischen Programmhinweis aufrufen
SUBTITLE	Sprache der Untertitel wählen (nur, wenn vom Sender unterstützt)
FAV	Favoritenliste aufrufen
INFO	Programminformationen anzeigen
SOUND	Ton einstellen
PIC	Farbmodus wählen
SLEEP	Abschaltzeit einstellen
ASPECT	Bildformat wählen
AUDIO	Mono/Stereo umschalten / Sprache wählen (nur, wenn vom Sender unterstützt)
TV/RADIO	Nur bei DVB-C, wenn DTV gewählt ist: Umschalten zwischen den Fernseh- und Radiosendern

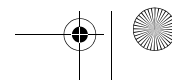
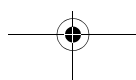
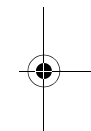
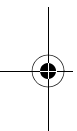

6.6 STRUKTUR DES OSD-MENÜS

Mit dem OSD (On Screen Display)-Menü können Sie verschiedene Funktionen wählen und Einstellungen vornehmen.

HINWEIS: Aktive Menü-Einträge sind mit einem gelben Balken unterlegt.

HINWEIS: Um Fehlbedienungen zu vermeiden, öffnen Sie das TV-Menü nicht, wenn ein USB-Gerät oder eine Daten-CD aktiviert ist.

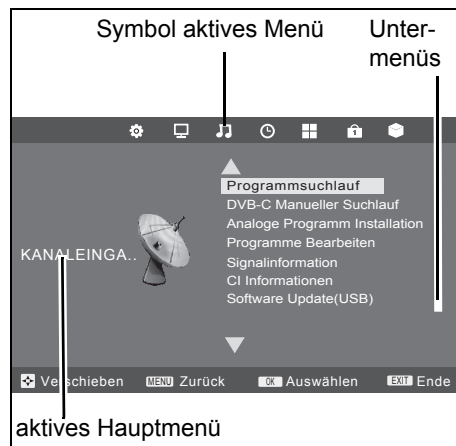

1. Drücken Sie die Taste **TV MENU**, um das OSD-Menü aufzurufen. Die Punkte des Hauptmenüs sehen Sie unten in der Leiste. Das Menü **KANALEINGABE** ist zu sehen.
2. Wählen Sie zuerst den gewünschten Hauptmenüpunkt mit den Tasten ◀ / ▶. Die Untermenüs werden rechts von der Bildmitte angezeigt.
3. Um ein Untermenü zu wählen, drücken Sie die Taste ▲ oder ▼.
4. Zum Aktivieren eines Untermenüs drücken Sie **OK**.
5. Mit der Taste **TV MENU** gelangen Sie zurück zum Hauptmenü.

Untermenüs

- Mit den Tasten ▲ / ▼ wählen Sie einen Untermenüpunkt und bestätigen mit **OK**. Dort können Sie ...
- ... mit den Tasten ◀ / ▶ Einstellungen vornehmen oder
- ... mit ▲ / ▼ weitere Einstellungen ansteuern und dann mit den Tasten ◀ / ▶ Einstellungen vornehmen.

Zurück zum Hauptmenü

Um einen anderen Punkt aus dem Hauptmenü zu wählen, müssen Sie das aktive Untermenü verlassen.

- Gehen Sie mit der Taste **TV MENU** zurück, bis die Leiste mit den Symbolen des Hauptmenüs zu sehen ist.

Menü verlassen

- Gehen Sie mit der Taste **TV MENU** schrittweise in den Menüs zurück oder verlassen Sie das Menü mit der Taste **EXIT**. Ihre Einstellungen werden gespeichert.

HINWEIS: Wird für ca. 30 Sekunden keine Einstellung vorgenommen, wird das Menü ausgeblendet.

6.7 DVD PLAYER EIN-/AUSSCHALTEN

- Rufen Sie mit der Taste **SOURCE** das Fenster *Signalquelle* auf und wählen Sie **DVD** als Signalquelle. Es erscheint DVD VIDEO auf dem Bildschirm.
- Wenn eine DVD eingelegt ist, wird diese automatisch gestartet.

6.8 DVD SETUP-MENÜ

HINWEIS: Um Fehlbedienungen zu vermeiden, öffnen Sie das DVD-Menü nicht zusammen mit dem TV-Menü.

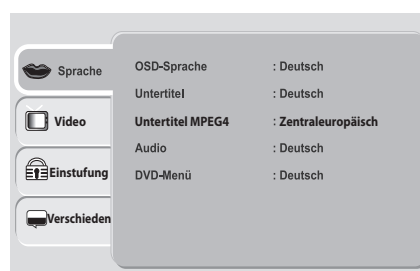

- Das Hauptmenü des DVD Players rufen Sie mit der Taste **DVD SETUP** auf.
- Mit den Pfeiltasten ▲▼◀▶ bewegen Sie sich im Setup-Menü. Um eine Auswahl oder Eingabe zu bestätigen, drücken Sie **OK**.
- Um einen anderen Hauptmenüpunkt zu wählen, drücken Sie ◀, bis ein Menüpunkt in der linken Spalte aktiv ist. Dann wählen Sie mit den Pfeiltasten ▲▼ einen anderen Menüpunkt und aktivieren das Menü mit ▶.
- Um das Setup-Menü zu verlassen, drücken Sie die Taste **DVD SETUP**.

6.9 USB AUFRUFEN

1. **TV MENU** drücken, um das OSD-Hauptmenü anzuzeigen. Sie befinden sich im Menü **KANALEINGABE**.
2. Drücken Sie 1x die Taste ◀. Das Menü **USB** und der Menüpunkt **USB** sind aktiviert.
3. Drücken Sie die Taste **OK**.
4. Wählen Sie mit den Tasten ◀ / ▶ zwischen *Foto*, *Musik*, *Film* und *Text*.
5. Drücken Sie **OK**. Das USB-Laufwerk *c* ist aktiviert. Drücken Sie erneut **OK**.

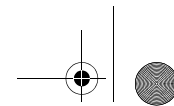

7. SENDER SUCHEN UND BEARBEITEN

Weitere Punkte des Menüs *Kanaleingabe* werden beschrieben in "Software-Update" auf Seite 26 und in "Signalinformationen" auf Seite 27.

Ihr Fernseher kann DVB-T und DVB-C Signale sowie herkömmliche, analoge Signale (z.B. über Kabelanschluss) empfangen. Was Sie bei der automatischen Sendersuche empfangen, hängt davon ab, was Sie am Antenneneingang angeschlossen haben: die mitgelieferte DVB-T-Antenne für DVB-T-Empfang oder einen Kabelanschluss. Es können beide Arten in der Programmliste gespeichert werden - in der Regel werden Sie aber nur eine Empfangsart verwenden. Für beide Varianten stehen Ihnen ein automatischer und ein manueller Suchvorgang zur Verfügung.

Digitaler Kabelempfang: Welche Sender Sie frei empfangen können, hängt von Ihrem Kabelanbieter ab. In der Regel können Sie alle öffentlich-rechtlichen Sender frei empfangen. Beachten Sie, dass Sie für alle weiteren Sender eventuell einen kostenpflichtigen Vertrag mit Ihrem Kabelanbieter abschließen müssen. Für die Wiedergabe von privaten Sendern benötigen Sie dann eine CI-Karte Ihres Kabelanbieters.

- DVB-T und DVB-C-Sender werden im OSD-Menü mit *DTV* angezeigt.
- Analoge Sender werden im OSD-Menü mit *ATV* angezeigt.

7.1 SENDER AUTOMATISCH SPEICHERN

HINWEIS: Beachten Sie, dass durch einen automatischen Suchlauf alle gespeicherten Programme gelöscht werden.



1. Drücken Sie die Taste **TV MENU**, um das OSD-Hauptmenü anzuzeigen. Im Menü *KANALEINGABE* ist der Menüpunkt *Programmsuchlauf* aktiviert.
2. Drücken Sie **OK** und wählen Sie mit der Taste **▲ / ▼** den DVB-Typ aus ...
... DVB-T für digitalen Empfang über Antenne.
... DVB-C für analogen und digitalen Empfang über Kabel.
3. Drücken Sie **OK** (bei DVB-C 2x **OK**).
4. Wählen Sie mit der Taste **◀ / ▶** den *Such Typ* für ...
... analogen Suchlauf (*ATV*)
... digitalen Suchlauf (*DTV*) oder
... analogen und digitalen Suchlauf (*DTV + ATV*)
5. Drücken Sie die Taste **▼**, um die Auswahl eines Landes zu aktivieren. Wählen Sie Ihr Land mit den Tasten **▲ / ▼ / ▶ / ◀**.

HINWEIS: Drücken Sie wiederholt die Tasten **◀ / ▶**, um auf eine andere Tafel mit einer Länderauswahl umzuschalten.

6. Drücken Sie **OK**, um die automatische Sendersuche zu starten. Dieser Vorgang dauert einige Minuten. Die Fortschritte werden im Fenster *Kanalabstimmung* auf dem Bildschirm angezeigt.
7. Nach dem Sendersuchlauf wird automatisch der Programmplatz 1 angezeigt.

7.2 DVB-T-SENDER MANUELL SPEICHERN

Gegebenenfalls ändert sich das Programmangebot in Ihrer Region. Mit dieser Funktion haben Sie die Möglichkeit, Ihrer Programmauswahl nachträglich Programme hinzuzufügen.

1. Drücken Sie die Taste **TV MENU**, um das OSD-Hauptmenü anzuzeigen.
2. Wählen Sie mit der Taste **▼** *Digitale Programm Installation* und drücken **OK**.



3. Drücken Sie die Tasten **◀ / ▶**, um den Kanal zu ändern.
Falls ein Signal empfangen wird, erscheint nach kurzer Zeit dessen Signalqualität.
HINWEIS: Warten Sie ggf. ein paar Sekunden vor dem Umschalten zum nächsten Kanal die Anzeige der Signalstärke ab.
4. Drücken Sie **OK**, um die Sendersuche zu starten. Dieser Vorgang dauert einige Sekunden. Die Anzahl der gefundenen Programme wird angezeigt.
5. Nach dem Ende des manuellen Suchlaufes wird automatisch zum ersten neu gefundenen Programm geschaltet.
6. Schließen Sie das Fenster mit **EXIT**.



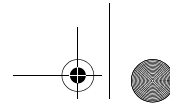

7.3 DVB-C-SENDER MANUELL SPEICHERN

Gegebenenfalls ändert sich das Programmangebot in Ihrer Region. Mit dieser Funktion haben Sie die Möglichkeit, Ihrer Programmauswahl nachträglich Programme hinzuzufügen.

1. Drücken Sie die Taste **TV MENU**, um das OSD-Hauptmenü anzuzeigen.
2. Wählen Sie mit der Taste **▼ DVB-C Manueller Suchlauf** und drücken **OK**.

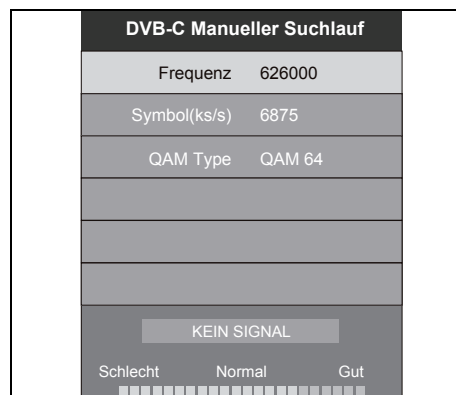

3. Drücken Sie die Tasten **◀ / ▶**, um die Werte der folgenden Funktionen zu ändern:

- **Frequenz:** Eingabe der Frequenz des Senders.
- **Symbol (ks/s):** Die Abtastrate gibt die Geschwindigkeit der Datenübertragung an (Kilo samples/second).
- **QAM TYP:** digitale Modulationsart 16-256 QAM

HINWEIS: Warten Sie ggf. ein paar Sekunden vor dem Umschalten zum nächsten Kanal die Anzeige der Signalstärke ab.

4. Drücken Sie **OK**, um die Sendersuche zu starten. Dieser Vorgang dauert einige Sekunden. Die Anzahl der gefundenen Programme wird angezeigt.
5. Nach dem Ende des manuellen Suchlaufes wird automatisch zum ersten neu gefundenen Programm geschaltet.
6. Schließen Sie das Fenster mit **EXIT**.

7.4 MANUELLE SENDERSUCHE FÜR ANALOGEN EMPFANG

Um analoge Sender einzeln zu suchen, muss am Antennenanschluss ein analoges Antennensignal (z.B. Hausantenne oder Kabelanschluss) angeschlossen sein. Analoge Sender werden im OSD-Menü mit **ATV** angezeigt.

Wenn Sie vorher schon DVB-T-Sender gespeichert haben, wird der neue analoge Sender dieser Liste hinzugefügt. Die digitalen Sender werden nicht überschrieben.



1. Drücken Sie die Taste **TV MENU**, um das OSD-Hauptmenü anzuzeigen.
2. Wählen Sie mit der Taste **▼ Analoge Programm Installation** und drücken **OK**.
3. Unter **Speichern Unter** wählen Sie mit den Tasten **◀ / ▶** den Programmplatz, auf dem der neue analoge Sender gespeichert werden soll.
4. Markieren Sie mit **▲ / ▼** den Punkt **Suchen**.
5. Drücken Sie **◀ / ▶**, um die Suche zu starten. Sie sehen während des Suchvorganges, wie sich die Frequenz ändert. Wird ein Sender gefunden, ist auch wieder der Ton aktiv.
6. Drücken Sie die **rote** Taste, um den Sender zu speichern.
7. Um einen weiteren Sender zu suchen, legen Sie unter **Speichern Unter** einen neuen Programmplatz fest und starten die Suche.

Sie können in diesem Menü auch folgende Einstellungen vornehmen:

TV-Standard: Die Voreinstellung für das gewählte Land ist eingestellt und wird in der Regel nicht verändert.

Kanaleingabe: Zeigt an, welcher Programmplatz im Hintergrund aktiv ist. Mit den Tasten **◀ / ▶** schalten Sie um.

Feinabstimmung: Die Frequenz kann in kleinen Schritten (0,06 MHz) mit den Tasten **◀ / ▶** geändert werden.



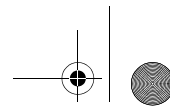

7.5 SENDEREINSTELLUNGEN BEARBEITEN

Nach dem Sendersuchlauf sind die Sender in der Reihenfolge gespeichert, in der sie gefunden wurden. Sie können Sender der Favoritenliste hinzufügen (FAV) oder die Reihenfolge ändern, indem Sie Sender verschieben oder Sender löschen.

Sender verschieben

1. Drücken Sie die Taste **TV MENU**, um das OSD-Hauptmenü anzuzeigen.
2. Wählen Sie mit der Taste **▼ Programme Bearbeiten** und drücken **OK**.

Programme Bearbeiten	
1 WDR Köln	ATV
2 Südwest BW/..	ATV
3 HSE24	ATV
4 TELE 5	ATV
5 arte	ATV
6 MDR FERNSEH..	ATV
7 NDR FERNSEH..	ATV
8 RTL Television	ATV
9 RTL2	ATV
10 Super RTL	ATV
● Löschen ● Verschieben ● Überspringen ○ OK ● Umbenennen ● FAV ↵ MENU	

3. Markieren Sie mit **▲ / ▼** den Sender, der verschoben werden soll.
4. Drücken Sie die **gelbe** Taste. Der Programmplatz wird markiert.
5. Verschieben Sie den gewünschten Programmplatz mit den Tasten **▲ / ▼**.
6. Drücken Sie die **gelbe** Taste. Das Programm ist nun am gewünschten Platz gespeichert.
7. Um weitere Programme zu verschieben, wiederholen Sie die Punkte 3.-6.
8. Drücken Sie die Taste **EXIT**, um das Menü zu verlassen und die Einstellung zu speichern.

HINWEIS: Beim Verschieben tauschen einzelne Programme die Plätze. Ein erneutes Verschieben bereits zugeordneter Programme wird so vermieden.

Sender überspringen

Die markierten Sender können nur noch über die Zifferntasten **0-9** oder über die Kanalliste aufgerufen werden. Ein Anwählen mit den Tasten **CH + /** - ist nicht mehr möglich.

1. Drücken Sie die Taste **TV MENU**, um das OSD-Hauptmenü anzuzeigen.
2. Wählen Sie mit der Taste **▼ Programme Bearbeiten** und drücken **OK**.
3. Markieren Sie mit **▲ / ▼** den Sender, der übersprungen werden soll.
4. Drücken Sie die **blaue** Taste. Das Symbol  erscheint hinter dem Programmnamen.
5. Drücken Sie die Taste **EXIT**, um das Menü zu verlassen und die Einstellung zu speichern.

Um die Sender wieder freizuschalten, wählen Sie die markierten Sender und drücken wieder die **blaue** Taste.

Sender umbenennen

Sie können analoge (ATV) Programme umbenennen.

1. Drücken Sie die Taste **TV MENU**, um das OSD-Hauptmenü anzuzeigen.
2. Wählen Sie mit der Taste **▼ Programme Bearbeiten** und drücken **OK**.
3. Markieren Sie mit **▲ / ▼** den Sender, der umbenannt werden soll.
4. Drücken Sie die **grüne** Taste.
5. Ändern Sie den ersten Buchstaben mit den Tasten **▲ / ▼**.
6. Wählen Sie den nächsten Buchstaben mit der Taste **▶**.
7. Wiederholen Sie die Punkte 5. und 6., bis das Programm den gewünschten Namen trägt. Sie können bis zu 5 Zeichen eingeben.
8. Drücken Sie die Taste **EXIT**, um das Menü zu verlassen und die Einstellung zu speichern.

Sender löschen

1. Drücken Sie die Taste **TV MENU**, um das OSD-Hauptmenü anzuzeigen.
2. Wählen Sie mit der Taste **▼ Programme Bearbeiten** und drücken **OK**.
3. Markieren Sie mit **▲ / ▼** den Sender, den Sie löschen wollen.
4. Drücken Sie die **rote** Taste.
5. Falls gewünscht, markieren Sie mit **▲ / ▼** einen weiteren Sender und löschen ihn mit einem Druck auf die **rote** Taste.
6. Drücken Sie die Taste **EXIT**, um das Menü zu verlassen und die Einstellung zu speichern.

Favoritenliste erstellen

1. Drücken Sie die Taste **TV MENU**, um das OSD-Hauptmenü anzuzeigen.
2. Wählen Sie mit der Taste **▼ Programme Bearbeiten** und drücken **OK**.
3. Markieren Sie mit **▲ / ▼** einen Sender, den Sie in die Favoritenliste aufnehmen wollen.
4. Drücken Sie die Taste **FAV**. Ein Herz erscheint.
Der Sender ist in der Favoritenliste aufgeführt. Weitere Sender markieren Sie auf dieselbe Weise.
5. Drücken Sie die Taste **EXIT**, um das Menü zu verlassen und die Einstellung zu speichern.

HINWEIS: Zum Abwählen eines Senders markieren Sie ihn wieder und drücken **FAV**. Das Herz erlischt.

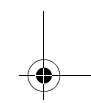
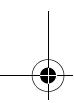
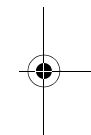
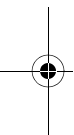

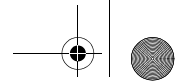

8. PROGRAMMINFORMATIONEN (EPG - NUR BEI DVB-T UND DVB-C)

Der Electronic Program Guide (EPG) wird von vielen, aber nicht allen Programmanbietern ausgestrahlt. Der Umfang kann ebenfalls stark variieren.

	PROGRAMMFÜHRER	ZEIT		
Datumszeile	18 Aug 11:17		Der EPG zeigt Ihnen eine Tagesübersicht laufender oder künftiger Sendungen mit den entsprechenden Sendezeiten an.	
Sender	1 WDR Köln	keine Daten		Sendungen
	2 Südwest BW/..	Landesschau Rheinl.		
	3 HSE24	Trend & Style		
	4 TELE 5	Homeshopping		
	5 arte	Wenn Essen auf die		
	6 MDR FERNSEH	Menschen bei Maisc.		
	7 NDR FERNSEH	Hamburg Journal		
	8 RTL Television	keine Daten		
	Info	Planung		Erinnerung
	OK		INDEX	

Drücken Sie EPG, um die Programmübersicht zu öffnen.

- Wechseln Sie durch ggf. wiederholtes Drücken der Taste **▲** in die Zeile mit Datum und Uhrzeit. Mit den Tasten **◀ / ▶** wechseln Sie zur Programmvorschau für die einzelnen Tage der kommenden Woche.
- Wechseln Sie durch Drücken der Taste **▲** in die oberste Zeile **PROGRAMMFÜHRER ZEIT**.
 - Mit den Tasten **◀ / ▶** wechseln Sie zu **PROGRAMMFÜHRER KANALEINGABE**. Sie sehen nun die Programmvorschau des aktiven Programmes für das vorher gewählte Datum.
 - Mit der Taste **▼** aktivieren Sie die Zeile der Programmplätze (**KANAL**) und wechseln mit den Tasten **◀ / ▶** zu der Programmvorschau des gewünschten Programmplatzes.
- Mit folgenden Tasten nehmen Sie Änderungen vor:
 - ▲ / ▼**: Programm/Sendung wählen.
 - OK**: zu gewähltem Programm umschalten.
 - grüne** Taste: Detailinformation zur gewählten Sendung anzeigen.
 - gelbe** Taste: *Planliste* aufrufen.
 - blaue** Taste: den Beginn einer Sendung speichern.
 - INDEX**: die Zeile **PROGRAMMFÜHRER** aufrufen.
 - EXIT**: EPG ausblenden.

Automatisches Ein-/Umschalten zu Sendungen speichern

Über den EPG können Sie den Start von Sendungen speichern. Die Sendungen werden in der *Planliste* angezeigt. Bei eingeschaltetem Fernseher erscheint 10 Sekunden vor Sendebeginn eine Abfrage, ob auf die Sendung umgeschaltet werden soll. Es wird umgeschaltet, wenn Sie keine Taste drücken oder mit der Taste **◀ Ja** wählen und dann mit **OK** bestätigen. Wollen Sie das laufende Programm weiterschauen, wechseln Sie mit der Taste **▶ Nein** und bestätigen mit **OK**. Ist der Fernseher im Standby-Modus, schaltet er sich zur gespeicherten Zeit mit dem gewünschten Programm ein.

Erinnerung	
◀ —	5 arte + ▶
08 Minute	
11 Stunde	
Aug Monat	
16 Datum	
★ Einmal Modus	
OK	Zurück

- Wählen Sie das gewünschte Programm und öffnen Sie das EPG-Fenster mit der Taste **EPG**.
- Drücken Sie die Taste **INDEX**. Die Kopfzeile ist aktiviert.
- Drücken Sie die Taste **◀** oder **▶**. Sie sehen nun die Tagesvorschau des aktiven Senders.
- Wählen Sie die gewünschte Sendung mit den Tasten **▲ / ▼**.
- Drücken Sie die **blaue** Taste (*Erinnerung*).
- In dem nächsten Fenster *Erinnerung* bestätigen Sie die Werte gleich mit **OK** oder ändern sie vorher. Es erscheint die *Planliste* mit der Übersicht aller gespeicherten Sendungen.

HINWEIS: In der untersten Zeile ist das einmalige Aufrufen der Sendung voreingestellt. Sie können Sendungen auch für eine tägliche oder wöchentliche Wiedergabe speichern.
- Kehren Sie durch Drücken der **gelben** Taste zum EPG zurück oder schließen Sie das Fenster mit **EXIT**.

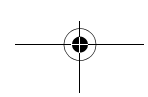
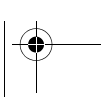

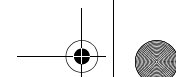

9.3 BILDSCHIRMFORMAT ÄNDERN

Ihr Fernseher verfügt über 6 Bildschirmformate: *Auto*, *4:3*, *16:9*, *Zoom*, *Untertitel*, *Just Scan* und *SmartZoom*. Durch Drücken der Taste **ASPECT** können Sie das Bildschirmformat direkt umschalten.

1. Drücken Sie die Taste **TV MENU**, um das OSD-Hauptmenü anzuzeigen. Sie befinden sich im Menü *KANALEINGABE*.
2. Drücken Sie 1x die Taste **►**. Das Menü *BILD* ist aktiviert.
3. Drücken Sie wiederholt die Taste **▼**, bis *Seitenformat* markiert ist, und drücken Sie die Taste **OK**. Die folgenden Punkte können ausgewählt werden: *Auto*, *4:3*, *16:9*, *Zoom*, *Untertitel*, *Just Scan* und *SmartZoom*.
4. Markieren Sie mit der Taste **▼** den gewünschten Punkt.
5. Drücken Sie die Taste **EXIT**, um das Menü zu verlassen und die Einstellung zu speichern.

HINWEIS: Wenn die Funktion **AUTO** eingestellt ist, wird automatisch das richtige Format gewählt.

HINWEIS: Der Punkt *Just Scan* ist nur aktiv, wenn HDMI1 oder HDMI2 eingestellt ist.

9.4 PC BILDEINSTELLUNGEN

Wenn *PC* als Signalquelle gewählt wurde, erscheint im Menü *BILD* zusätzlich der Punkt *Bildschirm*. Hier können Sie die Position und Synchronisation des PC-Desktops einstellen.

1. Drücken Sie die Taste **TV MENU**, um das OSD-Hauptmenü anzuzeigen.
 2. Drücken Sie 1x die Taste **►**. Das Menü *BILD* ist aktiviert.
-
3. Drücken Sie die Taste **▼**, bis *Bildschirm* markiert ist, und drücken Sie **OK**. *Auto Position* ist aktiviert.
 4. Wählen Sie mit der Taste **▼** die Bildeinstellung, die Sie ändern möchten:
 - H. Position* (horizontale Position des Desktops)
 - V. Position* (vertikale Position des Desktops)
 - Größe*
 - Phase* (Synchronisation)
 5. Stellen Sie mit den Tasten **◀ / ▶** den gewünschten Wert ein.
 6. Drücken Sie die Taste **EXIT**, um das Menü zu verlassen und die Einstellung zu speichern.

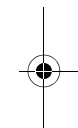
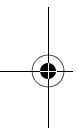

9.5 TONEINSTELLUNGEN ÄNDERN

Ihr Fernseher hat 4 werkseitig vorgegebene Toneinstellungen (*Standard*, *Musik*, *Film* und *Sport*). Wenn Sie *Benutzer* wählen, werden Ihre persönlichen Toneinstellungen abgerufen.

Effekt einstellen

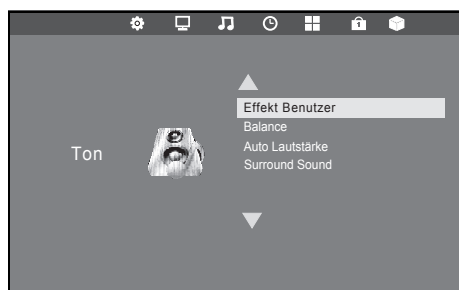

1. Drücken Sie die Taste **TV MENU**, um das OSD-Hauptmenü anzuzeigen. Sie befinden sich im Menü *KANALEINGABE*.
2. Drücken Sie die Taste **►**, bis *TON* erscheint, und drücken Sie **OK**.
3. *Effekt* ist aktiviert. Wählen Sie mit den Tasten **◀ / ▶** den Punkt *Benutzer*.
4. Die folgenden Punkte werden aktiviert und können geändert werden: *Höhen // Bass*
5. Rufen Sie einen Punkt mit der Taste **▼** auf und stellen Sie mit den Tasten **◀ / ▶** den gewünschten Wert ein.
6. Drücken Sie die Taste **EXIT**, um das Menü zu verlassen und die Einstellung zu speichern.

9.6 WEITERE TONEINSTELLUNGEN

Balance regelt die Lautstärkeverteilung auf die Lautsprecher.

1. Drücken Sie die Taste **TV MENU**, um das OSD-Hauptmenü anzuzeigen. Sie befinden sich im Menü *KANALEINGABE*.
2. Drücken Sie die Taste **►**, bis *TON* aktiviert ist.
3. Markieren Sie mit der Taste **▼** den Punkt *Balance* und drücken **OK**.
4. Regeln Sie die Lautstärkeverteilung mit den Tasten **◀ / ▶**.
Ton lauter auf linkem Lautsprecher: Drücken Sie die Taste **◀**.
Ton lauter auf rechtem Lautsprecher: Drücken Sie die Taste **▶**.
5. Drücken Sie die Taste **EXIT**, um das Menü zu verlassen und die Einstellung zu speichern.



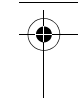
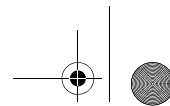
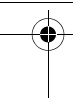

Mit *Auto-Lautstärke* können Sie unterschiedliche Lautstärken, z.B. beim Senderwechsel, ausgleichen. Wird der Surround Sound eingeschaltet, erhalten Sie einen Raumklangeffekt.

1. Drücken Sie die Taste **TV MENU**, um das OSD-Hauptmenü anzuzeigen. Sie befinden sich im Menü *KANALEINGABE*.
2. Drücken Sie die Taste **►**, bis *TON* aktiviert ist.
3. Markieren Sie mit der Taste **▼** den Punkt *Auto-Lautstärke* oder *Surround Sound*.
4. Schalten Sie die Funktion durch Drücken der Taste **OK** ein und aus.
5. Drücken Sie die Taste **EXIT**, um das Menü zu verlassen und die Einstellung zu speichern.

10. WIEDERGABE VON USB

VORSICHT:

- Eine direkte Verbindung zu einem PC oder Notebook über die USB-Buchse ist nicht möglich. Sowohl der Fernseher als auch PC oder Notebook könnten beschädigt werden.
- Schließen Sie Ihr USB-Gerät direkt oder mittels einer abgeschirmten USB-Verlängerung von max. 20 cm an die USB-Buchse des Fernsehers an.
- Beim Entfernen des USB-Gerätes muss das Gerät aus- bzw. der USB-Anschluss abgeschaltet sein, andernfalls kann es zu Datenverlusten und Beschädigungen am USB-Gerät oder dem Fernseher kommen.

An der Buchse **USB** können MP3-Player mit USB-Anschluss oder USB-Sticks angeschlossen werden.

Folgende Datenformate können wiedergegeben werden:

Musik: MP3, WAV und WMA

Fotos: JPG und BMP

Film: MPEG2

Text: TXT

Verbindung herstellen

1. Schieben Sie den Stecker Ihres USB-Gerätes in die Buchse **USB** links am Gerät.
2. Drücken Sie die Taste **TV MENU**, um das OSD-Hauptmenü anzuzeigen. Sie befinden sich im Menü *KANALEINGABE*.
3. Drücken Sie 1x die Taste **◀**. Das Menü *USB* und der Menüpunkt *USB* sind aktiviert.
4. Drücken Sie die Taste **OK**.

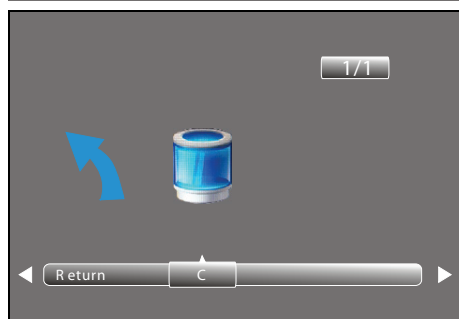

5. Wählen Sie mit den Tasten **◀ / ►** zwischen *Foto*, *Musik*, *Film* und *Text*.
6. Drücken Sie **OK**. Das USB-Laufwerk *c* ist aktiviert.
7. Drücken Sie **OK**.
8. Gehen Sie mit den Tasten **▲ / ▼ ◀ / ► ...**
 - ... zur gewünschten Datei: das Bild wird gezeigt / der Titel wird gespielt / der Film wird wiedergegeben.
 - Drücken Sie ggf. die Taste **OK**, um die Datei für die Verwendung in einer Wiedergabeliste zu markieren. Drücken Sie für eine vollformatige Anzeige die Start-Taste **►** unten auf der Fernbedienung.
 - ... zum Ordner: Drücken Sie **OK**, um den Ordner zu öffnen.
9. Stoppen Sie die Wiedergabe mit **EXIT**.
 - Um eine Ordner Ebene zurückzugelangen, gehen Sie mit den Tasten **▲ / ▼ / ◀ / ►** zu *Ebene zurück* und drücken die Taste **OK**.
 - Um zur obersten Ordner Ebene zu gelangen, gehen Sie mit den Tasten **▲ / ▼ / ◀ / ►** zu *Zurück* und drücken die Taste **OK**. Gehen Sie dort ebenfalls zu *Zurück* und drücken die Taste **OK**, um zur Dateiauswahl *Foto*, *Musik*, *Film* und *Text* zu gelangen.

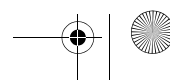
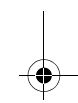
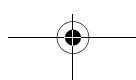
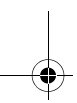
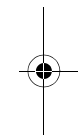
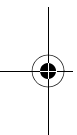

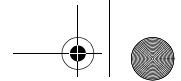

Während der Wiedergabe im Vollformat

Wenn eine Diashow gezeigt wird oder ein Film / eine MP3 gespielt werden, können Sie folgende Funktionen mit den Fernbedienungstasten direkt ausführen:

	Foto	Musik	Film	Text
▶ (die Start-Taste unten auf der Fernbedienung)	Wiedergabe starten (aus Pause, aus Vor-/Rücklauf)			---
■ oder EXIT	zurück zur Dateiauswahl			---
	Wiedergabe unterbrechen			---
◀◀	---	schneller Rücklauf (mehrfaches Drücken erhöht die Geschwindigkeit)		Textabschnitt zurück
▶▶	---	schneller Vorlauf (mehrfaches Drücken erhöht die Geschwindigkeit)		Textabschnitt vor
◀◀	ein Bild/Titel/Film/Text zurück			
▶▶	ein Bild/Titel/Film/Text vor			
OK	Funktionsleiste aufrufen: Mit den Tasten ◀ / ▶ wechseln Sie zu den Funktionen. Danach OK drücken, um diese zu aktivieren.			

Wiedergabeliste

Im USB-Menü können Sie eine Wiedergabeliste mit der Taste **AUDIO** programmieren. Sie können für *Musik*, *Foto* und *Film* gleichzeitig je eine Wiedergabeliste erstellen.

1. Wählen Sie mit den Tasten ▲ / ▼ ◀ / ▶ eine Datei aus.
2. Drücken Sie **AUDIO**. Vor der Datei erscheint ein Häkchen. Verfahren Sie so mit allen gewünschten Dateien. Zum Abwählen einzelner Dateien drücken Sie erneut **AUDIO**.
3. Um die Wiedergabe zu starten, drücken Sie die Taste ▶ unten auf der Fernbedienung.
4. Stoppen Sie das Abspielen der Wiedergabeliste durch Drücken der Taste ■.
Die Wiedergabelisten bleiben erhalten, bis Sie den Fernseher ausschalten oder den USB-Stick entfernen.

Funktionsleiste mit weiteren Sonderfunktionen

Drücken Sie während der Wiedergabe **OK**, um die Funktionsleiste einzublenden.

Weitere Sonderfunktionen, z.B. Wiederholungsfunktionen, Bildrotation und Zoomfunktion wählen Sie mit den Tasten ◀ / ▶ aus und ändern Einstellungen, indem Sie **OK** drücken. Mögliche Eingaben erfolgen über die Tasten ▲ / ▼ ◀ / ▶ und **OK**. Um den zweiten Teil der Funktionsliste aufzurufen, drücken Sie die Taste ▶, bis *Rotation* angezeigt wird.

Verbindung zum USB-Gerät trennen

1. Beenden Sie die Wiedergabe, indem Sie wiederholt **EXIT** drücken, bis die zuletzt gewählte Signalquelle angezeigt wird, z.B. ein Fernsehprogramm.
2. Zum Entnehmen ziehen Sie den Stecker des USB-Gerätes vorsichtig aus der Buchse **USB**.

11. COMMON INTERFACE CI

Der Fernseher verfügt über einen Schacht für Zusatzmodule mit Kartensteckplatz. Unterschiedliche Module und Karten für Pay-TV sind im Fachhandel erhältlich.

- Einstecken: Der Fernseher ist ausgeschaltet. Stecken Sie das Zusatzmodul in den Schacht.
- Entfernen: Der Fernseher ist ausgeschaltet. Zum Entfernen ziehen Sie das Zusatzmodul heraus.

Wenn sich ein Zusatzmodul im CI-Schacht befindet, können über das Menü *CI Informationen* Änderungen vorgenommen werden.

1. Drücken Sie die Taste **MENU**, um das OSD-Hauptmenü anzuzeigen.
2. Drücken Sie wiederholt die Taste ▼, bis *CI Informationen* markiert ist und drücken Sie die Taste **OK**.
Die Unterpunkte werden aktiviert und können geändert werden.
3. Markieren Sie mit der Taste ▼ den gewünschten Punkt und drücken Sie **OK**, um den Punkt zu ändern.
4. Drücken Sie die Taste **EXIT**, um das Menü zu verlassen und die Einstellung zu speichern.



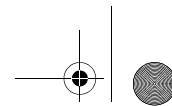

12. UHRZEIT UND TIMER

Weitere Punkte des Menüs werden beschrieben in "Zeitzone" auf Seite 26 und in "Auto Standby (4h)" auf Seite 26

12.1 UHRZEIT

Beim Empfang von digitalen Programmen werden Zeit- und Datumseinstellungen automatisch eingestellt. Werden ausschließlich analoge Programme empfangen, muss die Uhrzeit von Hand eingestellt werden.

Die Signalquelle ATV (**SOURCE**) ist gewählt.

1. Drücken Sie die Taste **TV MENU**, um das OSD-Hauptmenü anzuzeigen.
Sie befinden sich im Menü **KANALEINGABE**.
2. Drücken Sie die Taste **▶**, bis **ZEIT** aktiviert ist. Das Untermenü *Uhr* ist aktiviert.
3. Öffnen Sie die Funktion mit **OK**.
4. Wählen Sie mit der Taste **▼** die Zeiteinstellung, die Sie ändern möchten:
Datum / Monat / Jahr / Stunde / Minute
5. Stellen Sie mit den Tasten **◀ / ▶** den gewünschten Wert ein.
6. Drücken Sie die Taste **EXIT**, um das Menü zu verlassen und die Einstellung zu speichern.

12.2 SLEEP-TIMER

Sie können Ihren Fernseher so einstellen, dass er sich nach Ablauf eines voreingestellten Zeitintervalls automatisch ausschaltet. Wenn Sie den Fernseher aus- und wieder einschalten, während der Sleep-Timer läuft, wird der Sleep-Timer gelöscht und muss erneut eingestellt werden. Das Intervall kann von *Aus* bis *240 min* (Minuten) eingestellt werden.

1. Drücken Sie die Taste **TV MENU**, um das OSD-Hauptmenü anzuzeigen.
Sie befinden sich im Menü **KANALEINGABE**.
2. Drücken Sie die Taste **▶**, bis **ZEIT** aktiviert ist.
3. Wählen Sie mit der Taste **▼** **SLEEP TIMER** und drücken **OK**.
4. Stellen Sie mit der Taste **▼** den gewünschten Wert ein.
5. Drücken Sie die Taste **EXIT**, um das Menü zu verlassen und die Einstellung zu speichern.

HINWEIS: Sie können den Sleep-Timer auch mit der Taste **SLEEP** der Fernbedienung starten.

12.3 EINSCHALT- UND AUSSCHALTZEIT

Mit der Einschaltzeit und der Ausschaltzeit legen Sie einen Zeitpunkt fest, an dem sich der Fernseher ein- oder ausschalten soll. Sie können die Einstellung für verschiedene Zeiträume festlegen.

HINWEIS: Diese Funktionen schalten den Fernseher aus dem Standby-Modus ein oder in den Standby-Modus.



1. Drücken Sie die Taste **TV MENU**, um das OSD-Hauptmenü anzuzeigen.
Sie befinden sich im Menü **KANALEINGABE**.
2. Drücken Sie die Taste **▶**, bis **ZEIT** aktiviert ist.
3. Markieren Sie mit der Taste **▼** den Punkt **Einschalttimer** oder **Ausschalttimer**.
4. Öffnen Sie die Funktion mit **OK**. Mit den Tasten **▲ / ▼** **◀ / ▶** markieren und ändern Sie die angezeigten Funktionen.

- Legen Sie im aktivierten, oberen Menüpunkt fest, ob die Einstellung nur einmal oder regelmäßig ausgeführt werden soll. Wählen Sie zwischen: *Aus, Einmal, Täglich, Mo-Fr, Mo-Sa, Sa-So* oder *Sonntag*.
- *Stunde / Minute*: Stellen Sie die Ein- oder Ausschaltzeit ein.
- Signalquelle: *DTV / ATV / Radio / Daten / SCART / YPbPr / PC / HDMI1 / HDMI2 / AV / DVD*

HINWEIS: Welche Signalquellen angezeigt werden, hängt von der verwendeten Suchlaufart (*DVB-T / DVB-C / DTV / ATV*) ab.

- *Lautstärke*: Legen Sie die Lautstärke beim Einschalten fest.

5. Drücken Sie die Taste **TV MENU**, um zum Menü zurückzugehen. Die Einstellungen werden gespeichert.



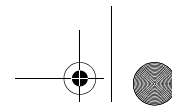

13. TELETEXT

Teletext ist ein kostenloser Informationsdienst der Sender. Er wird mit dem Fernsehsignal übertragen und erfordert deshalb gute Empfangsbedingungen. Nicht alle Sender bieten Teletext.

Teletextinformationen sind gewöhnlich in Bereiche, Themen und Seiten unterteilt. Es gibt Themen, die über mehrere Seiten reichen (2/3 = zweite Seite von drei) und solche, die versteckte Informationen enthalten (Quizantworten, VPS-Zeiten etc.).

Teletext Ein / Aus

- Mit der Taste **TEXT** auf der Fernbedienung können Sie die Teletext-Funktion ein- und ausschalten.

Farbige Tasten

Bei fast allen Teletextseiten befinden sich am unteren Bildschirmrand farbige Textfelder (rot, grün, gelb, blau). Mit den farbigen Tasten auf der Fernbedienung können Sie direkt zu den Themen / Seiten springen, die auf den farbigen Feldern angezeigt werden.

Seiten über die Zifferntasten aufrufen

Die aktuelle dreistellige Seitennummer finden Sie in der oberen linken Ecke. Die Seitennummern werden immer 3-stellig mit den Zifferntasten eingetippt.

Infoseite (Seite 100) aufrufen

Durch Drücken der Taste **INDEX**, rufen Sie die Seite 100 auf.

Unterseiten aufrufen

1. Rufen Sie die gewünschte Teletext-Seite (mit Unterseiten) auf.
2. Am oberen Bildschirmrand erscheint eine Zeile mit den Unterseiten. Drücken Sie **SUBPAGE**.
3. Am unteren Rand erscheinen die Unterseiten, die Sie mit den Tasten ◀ / ▶ aufrufen können.

Hold-Funktion

Drücken Sie die Taste **HOLD**, um den automatischen Aufruf von Unterseiten anzuhalten oder wieder zu starten.

Versteckte Information

Auf Teletextseiten mit Spielen oder Rätseln können sich versteckte Lösungen befinden.

- Drücken Sie die Taste **REVEAL**, um die Lösung anzuzeigen. Diese Funktion wird nicht von allen Sendern unterstützt.

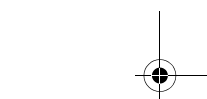
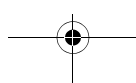
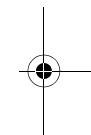
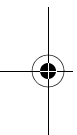

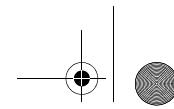

14. SONDERFUNKTIONEN TV

14.1 SPERREN

Sie können in diesem Menü verschiedene Sperren setzen und das Passwort ändern. Zum Öffnen des Menüs geben Sie das voreingestellte Kennwort 6666 ein.

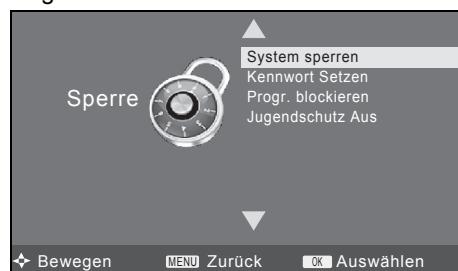

1. Drücken Sie die Taste **TV MENU**, um das OSD-Hauptmenü anzuzeigen. Sie befinden sich im Menü **KANALEINGABE**.
2. Drücken Sie die Taste **▶**, bis **SPERRE** aktiviert ist. Der Menüpunkt **System sperren** ist aktiviert.
3. Öffnen Sie die Funktion mit **OK**.
4. Geben Sie das Kennwort ein (voreingestellt ist 6666).
5. Dieser Vorgang muss bei jedem Aufrufen des Menüs wiederholt werden.

System sperren

Wenn diese Funktion aktiviert ist (*Ein*), muss vor einem Sendersuchlauf, vor dem Installieren von Programmen und vor dem Zurücksetzen auf die Werkseinstellung ein Passwort eingegeben werden.

- Drücken Sie nach der Eingabe des Kennwortes wiederholt die Taste **OK**, um die Funktion ein- oder auszuschalten.

Kennwort ändern

1. Markieren Sie den Punkt *Kennwort Setzen* und drücken **OK**.
2. Geben Sie das alte Kennwort ein.
3. Tippen Sie zweimal das neue Kennwort. Es gilt nach der zweiten Eingabe.
4. Nehmen Sie weitere Einstellungen vor oder drücken Sie **EXIT**, um das Menü zu verlassen.

HINWEIS: Wenn Sie Ihr Passwort vergessen haben, können Sie mit dem Masterpasswort 9527 den Menüpunkt *System sperren* öffnen.

Programm blockieren

Sie können einzelne Programme sperren. Diese können dann nur nach der Eingabe des Kennwortes wiedergegeben werden. Die Programmsperre bleibt erhalten, bis Sie die Programme wieder freigeben oder den Fernseher über den Punkt *Werkseinstellung* zurücksetzen.

1. Markieren Sie den Punkt *Progr. blockieren* und drücken **OK**.
2. Markieren Sie mit der Taste **▲** oder **▼** das Programm, das gesperrt werden soll.
3. Drücken Sie die **grüne** Taste, um das Programm zu sperren. Es erscheint ein Schloss hinter dem Sendernamen.
4. Sperren Sie weitere Programme oder drücken Sie **EXIT**, um das Menü zu verlassen. Die Programme sind nun gesperrt.

Zum Entsperren rufen Sie das Menü *Progr. blockieren* auf, markieren den Programmplatz, der entsperrt werden soll, und drücken wieder die **grüne** Taste. Das Schloss erlischt.

Jugendschutz

HINWEIS: Der Menüpunkt *Jugendschutz* hat bei DVB-T und bei analogem Empfang keine Funktion, da das benötigte Signal nicht von den Sendern übertragen wird.

1. Markieren Sie den Punkt *Jugendschutz* und drücken **OK**.
2. Markieren Sie mit der Taste **▲** oder **▼** *Aus* oder einen Wert zwischen 4-18 Jahren.
3. Drücken Sie **EXIT**, um das Menü zu verlassen. Wenn die Sender die entsprechenden Signale senden, werden die Programme nun gesperrt.

14.2 WERKSEINSTELLUNG

Bei dem Zurücksetzen auf die Werkseinstellung werden u. a. die gespeicherten Sender und alle Benutzereinstellungen gelöscht. Das Kennwort wird wieder auf 6666 gestellt.

1. Drücken Sie die Taste **TV MENU**, um das OSD-Hauptmenü anzuzeigen. Sie befinden sich im Menü **KANALEINGABE**.
2. Drücken Sie die Taste **▶**, bis **SONDERFUNK.** aktiviert ist.
3. Markieren Sie mit der Taste **▼** den Punkt *Werkseinstellungen* und drücken Sie **OK**.
4. Markieren Sie *Ja* mit der Taste **◀**.

Nach dem Rücksetzen nehmen Sie die Einstellungen erneut vor (siehe "Erstes Einschalten" auf Seite 9).



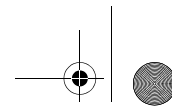

14.3 SPRACHEINSTELLUNGEN

HINWEIS: Die Funktionen *Audiosprachen* und *Untertitelsprachen* funktionieren nur dann, wenn der gewählte Sender auch Untertitel oder einen zweiten Tonkanal (mit einer weiteren Sprache) anbietet. Für beide Punkte können Sie im Kopf des jeweiligen Fensters zwischen erster und zweiter Sprache wählen. *Primär-Sprache* wird zuerst gewählt; *Sekundär-Sprache* wird aktiv, wenn die Primärsprache nicht zur Verfügung steht.

1. Drücken Sie die Taste **TV MENU**, um das OSD-Hauptmenü anzuzeigen.
Sie befinden sich im Menü *KANALEINGABE*.
2. Drücken Sie die Taste **►**, bis *SONDERFUNK.* aktiviert ist.
3. Markieren Sie mit der Taste **▼** den Punkt
 - *Menüsprache*: Drücken Sie **OK** und wählen Sie mit den Tasten **▲ / ▼ ◀ / ▶** die Sprache für das OSD-Menü.
 - *Audiosprachen*: Drücken Sie **OK** und wählen Sie mit den Tasten **▲ / ▼ ◀ / ▶** die Sprache für den Ton.
 - *Untertitelsprachen*: Drücken Sie **OK** und wählen Sie mit den Tasten **▲ / ▼ ◀ / ▶** die Sprache für die Untertitel.
4. Drücken Sie die Taste **EXIT**, um das Menü zu verlassen. Die Einstellungen werden gespeichert.

14.4 ZEITZONE

1. Drücken Sie die Taste **TV MENU**, um das OSD-Hauptmenü anzuzeigen.
Sie befinden sich im Menü *KANALEINGABE*.
2. Drücken Sie die Taste **►**, bis *ZEIT* aktiviert ist.
3. Markieren Sie mit der Taste **▼** den Punkt *Zeitzone* und drücken Sie **OK**.
4. Wählen Sie mit den Tasten **▲ / ▼ ◀ / ▶** die gewünschte Zeitzone.
5. Drücken Sie die Taste **EXIT**, um das Menü zu verlassen. Die Einstellungen werden gespeichert.

14.5 AUTO STANDBY (4H)

HINWEIS:

Das Gerät wird automatisch in den Standby-Betrieb geschaltet, wenn Sie es 4 Stunden nicht bedienen (z.B. Umschalten). 30 Sekunden vor dem Ausschalten erscheint ein Hinweis auf dem Bildschirm. Drücken Sie eine beliebige Taste und der Fernseher bleibt eingeschaltet. Sie können diese Funktion auch ausschalten.

1. Drücken Sie die Taste **TV MENU**, um das OSD-Hauptmenü anzuzeigen.
Sie befinden sich im Menü *KANALEINGABE*.
2. Drücken Sie die Taste **►**, bis *SONDERFUNKTION* aktiviert ist.
3. Markieren Sie mit der Taste **▼** den Punkt *Auto Standby*.
4. Drücken Sie die Taste **OK**, um die Funktion auf *Ein* oder *Aus* zu schalten.
5. Drücken Sie die Taste **EXIT**, um das Menü zu verlassen. Die Einstellungen werden gespeichert.

14.6 SOFTWARE-UPDATE

Unter Umständen wird für dieses Gerät unter www.gt-support.de ein Software-Update zur Verfügung gestellt. Dieses können Sie von der genannten Seite herunterladen und auf Ihrem Gerät installieren.

VORSICHT: Das Gerät darf während des Software-Updates nicht ausgeschaltet oder vom Netz getrennt werden.

1. Laden Sie das Software-Update herunter.
2. Kopieren Sie die Datei auf ein USB-Gerät. Die Datei darf nicht in einem Unterordner liegen, da sie sonst nicht erkannt wird.
3. Verbinden Sie das USB-Gerät mit der Buchse **USB** des Fernsehers.
4. Schalten Sie den Fernseher ein.
5. Drücken Sie die Taste **TV MENU**, um das OSD-Hauptmenü anzuzeigen.
Sie befinden sich im Menü *KANALEINGABE*.
6. Markieren Sie mit der Taste **▼** den Punkt *Software Update (USB)*.
7. Drücken Sie die Taste **OK** und drücken Sie ...
 - ... die Taste **◀**, um das Software-Update zu starten oder
 - ... die Taste **▶**, um das Software-Update abzubrechen.
8. Der Fortschritt des Updates wird angezeigt. Das Gerät schaltet sich nach dem Software-Update selbstständig aus und wieder ein.



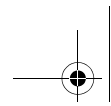

14.7 SIGNALINFORMATIONEN

Sie können sich im DTV-Modus für jeden Sendeleiterplatz zusätzliche Informationen, z.B. Empfangsqualität und Stärke des Signals einblenden.

1. Drücken Sie die Taste **TV MENU**, um das OSD-Hauptmenü anzuzeigen.
Sie befinden sich im Menü *KANALEINGABE*.
2. Markieren Sie mit der Taste **▼** den Punkt *Signalinformation*.
3. Drücken Sie die Taste **OK**, um die Informationen einzublenden.
4. Drücken Sie die Taste **EXIT**, um das Fenster zu verlassen.

14.8 BETRIEBSORT

HINWEIS: *Wohnung* und *Geschäft* sind verschiedene Grundeinstellungen bezogen auf den Betriebsort. Für den Einsatz zuhause, stellen Sie das Gerät auf den Modus *Wohnung* ein. Der Modus *Geschäft* ist für Vorführzwecke vorgesehen, bei dem die eingestellten Werte automatisch zurückgesetzt werden.

1. Drücken Sie die Taste **TV MENU**, um das OSD-Hauptmenü anzuzeigen.
Sie befinden sich im Menü *KANALEINGABE*.
2. Drücken Sie die Taste **►**, bis *SONDERFUNK.* aktiviert ist.
3. Markieren Sie mit der Taste **▼** den Punkt *Betriebsort*.
4. Drücken Sie **OK**, um zwischen *Wohnung* und *Geschäft* zu wechseln.

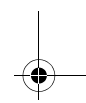
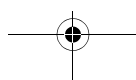
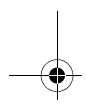
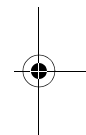
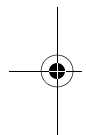



15. DVD-BEDIENUNG UND OSD

Allgemeine Informationen

Die Tasten auf der Fernbedienung funktionieren abhängig von dem eingelegten Medium (DVD, CD usw.). Auch auf Kauf-DVDs sind nicht immer alle Funktionen der Fernbedienung vorhanden.

Bei einigen Kauf-DVDs können die Szenen vor dem DVD-Menü nicht übersprungen werden. Auch weitere Funktionen sind dann nicht möglich. Dies ist kein Gerätefehler.

Regionalcode

Jedem DVD Player und jeder DVD ist ein Regionalcode zugeordnet. Der Regionalcode für diesen DVD Player ist **2**. Es können nur DVD-Video titel abgespielt werden, die ebenfalls über den Regionalcode **2** oder den Regionalcode **0** verfügen. Der Regionalcode **2** gilt für Kontinentaleuropa, **0** ist weltweit gültig. Wenn Sie versuchen, ein DVD-Video mit einem anderen Regionalcode abzuspielen, erscheint ein Hinweis auf dem Bildschirm/Display.

15.1 GRUNDBEDIENUNG

DVD Player ein-/ausschalten

- Rufen Sie mit der Taste **SOURCE** das Fenster *Signalquelle* auf und wählen Sie **DVD** als Signalquelle. Es erscheint DVD VIDEO auf dem Bildschirm.
- Wenn eine DVD eingelegt ist, wird diese automatisch gestartet.

HINWEIS: Nach dem Ausschalten in den Standby-Modus und nach dem Wechsel der Signalquelle und auch beim Auswerfen der DVD merkt sich der DVD Player die Position der DVD. Beim nächsten Abspielen startet die DVD an der letzten Position.

Setup-Menü

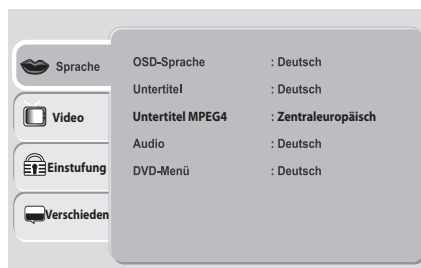

- Das Hauptmenü rufen Sie mit der Taste **DVD SETUP** auf.
- Mit den Pfeiltasten **▲▼◀▶** bewegen Sie sich im Setup-Menü. Um eine Auswahl oder Eingabe zu bestätigen, drücken Sie **OK**.
- Um einen anderen Hauptmenüpunkt zu wählen, drücken Sie **◀**, bis ein Menüpunkt in der linken Spalte aktiv ist. Dann wählen Sie mit den Pfeiltasten **▲▼** einen anderen Menüpunkt und aktivieren das Menü mit **▶**.
- Um das Setup-Menü zu verlassen, drücken Sie die Taste **DVD SETUP**.

Steuern in CD/DVD-Menüs

- Rufen Sie DVD/CD-Menüs mit der Taste **MENU** auf.
- Mit den Pfeiltasten **▲▼◀▶** bewegen Sie sich in den CD/DVD-Menüs. Um eine Auswahl oder Eingabe zu bestätigen, drücken Sie **OK**.
- Hat eine Taste im aktuellen Betrieb keine Funktion, wird das am Bildschirm angezeigt.

Sequenzen wiederholen

Sie können Film- und Tonsequenzen als Schleifen endlos wiederholen.

1. Drücken Sie **A-B** während der Wiedergabe, um eine Startmarkierung zu setzen.
2. Drücken Sie **A-B** noch einmal, um eine Endmarkierung zu setzen. Der Film wird nun endlos zwischen diesen beiden Markierungen wiederholt.
3. Um die normale Wiedergabe weiterlaufen zu lassen, drücken Sie erneut **A-B**.

15.2 SPRACHEINSTELLUNGEN

Sie können die Sprachen für die Funktionen *OSD-Sprache*, *Untertitel*, *Untertitel MPEG4*, *Audio* und *DVD-Menü* voreinstellen. Diese Einstellungen sind dann für jede DVD gültig, wenn die gewählte Sprache auf der DVD gespeichert ist.

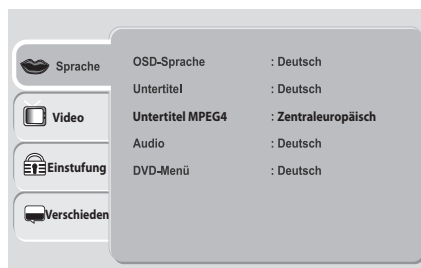

- **OSD Sprache:** Legen Sie fest, in welcher Sprache das Menü des Gerätes erscheinen soll.
- **Untertitel:** Wählen Sie eine Sprache, werden bei allen DVDs automatisch Untertitel in dieser Sprache angezeigt (nur, wenn auf der DVD vorhanden).
- **Untertitel MPEG4:** Wählen Sie einen Zeichensatz für Ihre MPEG4 Untertitel. Die Standardeinstellung ist *Zentraleuropäisch*.
- **Audio:** Wählen Sie die Sprache, mit der Ihre DVDs gestartet werden. Ist die gewählte Sprache nicht vorhanden, startet die DVD mit einer anderen Sprache.
- **DVD-Menü:** legt die Sprache des DVD-Menüs fest (nur wenn vorhanden).



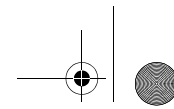

1. Drücken Sie **DVD SETUP**.
2. Das Menü *Sprache* ist aktiviert.
3. Drücken Sie **►**, um zu den Menüpunkten zu wechseln.
4. Wählen Sie mit der Taste **▼** oder **▲** das gewünschte Sprachmenü.
5. Drücken Sie **OK**.
6. Wählen Sie mit der Taste **▼** oder **▲** die gewünschte Einstellung.
7. Bestätigen Sie mit **OK**.
8. Zum Beenden drücken Sie erneut **DVD SETUP**.

15.3 BILDSCHIRM

Bildschirmformat

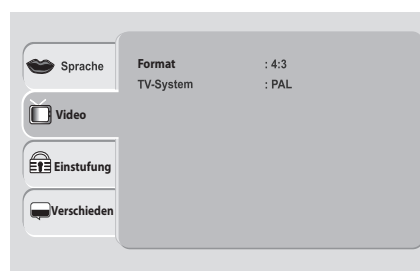

1. Drücken Sie **DVD SETUP**.
2. Wählen Sie mit der Taste **▼** *Video*.
3. Drücken Sie **►**, um zu den Menüpunkten zu wechseln.
4. Wählen Sie mit der Taste **▼** oder **▲** *Format*.
5. Drücken Sie **OK**.
6. Wählen Sie mit der Taste **▼** oder **▲** das Bildformat aus *4:3 LB*, *4:3 PS* oder *16:9* aus.
7. Bestätigen Sie mit **OK**.
8. Zum Beenden drücken Sie erneut **DVD SETUP**.

HINWEIS: *4:3 LB* (Letterbox): Wiedergabe des ganzen Bildes mit breiten schwarzen Balken oben und unten.

4:3 PS (Pan & Scan): Das Bild wird vergrößert und die schwarzen Balken oben und unten sind schmaler. Das Bild wird allerdings links und rechts abgeschnitten.

Fernsehnorm

Der DVD Player kann PAL- und NTSC-DVDs abspielen.

1. Drücken Sie **DVD SETUP**.
2. Wählen Sie mit der Taste **▼** *Video*.
3. Drücken Sie **►**, um zu den Menüpunkten zu wechseln.
4. Wählen Sie mit der Taste **▼** oder **▲** *TV-System*.
5. Drücken Sie **OK**.
6. Wählen Sie mit der Taste **▼** oder **▲** eine der 3 Einstellungen:
 - *NTSC*: Alle DVDs werden im NTSC-Format wiedergegeben.
 - *PAL*: Alle DVDs werden im PAL-Format wiedergegeben.
 - *Multi*: Das Format wird automatisch von der DVD übernommen.
7. Bestätigen Sie mit **OK**.
8. Zum Beenden drücken Sie erneut **DVD SETUP**.

16. WIEDERGABE DVD

In diesem Kapitel werden die verschiedenen Funktionen des Players bei der Wiedergabe beschrieben. Beachten Sie, dass gleiche Tasten bei unterschiedlichen Medien unterschiedliche Funktionen haben können.

16.1 EINLEGEN UND ENTNEHMEN

Das Gerät muss sich in der Betriebsart *DVD* befinden. Das DVD-Fach ist auf der rechten Seite des Gerätes.

1. Schieben Sie die gewünschte DVD/CD mit der bedruckten Seite nach hinten vorsichtig in den Schlitz. Sie wird automatisch eingezogen. Bei beidseitig bespielten Medien die zu spielende Seite nach vorn drehen.
2. Die DVD/CD wird geladen. Auf dem Bildschirm erscheint *Laden*. Nach dem Laden starten DVDs usw. automatisch. Das weitere Verhalten ist abhängig von dem eingelegten Medium. Hier einige Beispiele:
 - Original DVDs: spielen in der Regel eine Anfangsszene und zeigen dann das Hauptmenü der DVD.
 - MP3-CDs: zeigen eine Titel- und Ordnerübersicht am Bildschirm.
 - Musik-CDs: beginnen zu spielen und zeigen (wenn vorhanden) eine Titelübersicht am Bildschirm.
 - Foto-CDs: zeigen eine Titel- und Ordnerübersicht am Bildschirm.
3. Drücken Sie auf **■**, um die DVD/CD zu stoppen.
4. Drücken Sie auf **▲**. Auf dem Bildschirm erscheint *Auswerfen* und die DVD/CD wird zu 2/3 herausgeschoben.
5. Ziehen Sie die DVD/CD heraus.



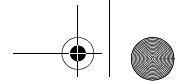

16.2 WIEDERGABE DVD

Standardfunktionen

Funktion	bei DVD
Start	Aus einem Menü: mit den Pfeiltasten <i>Start</i> oder <i>Play</i> markieren, dann OK oder ▶ drücken. Aus Stopp oder Pause: ▶ drücken.
Pause	 drücken: die Wiedergabe wird gestoppt und Sie sehen ein Standbild.
Stopp	1x ■ drücken: Der DVD Player stoppt, behält aber die Position. DVD startet an der Stelle, an der gestoppt wurde. 2x ■ drücken: Der DVD Player stoppt.
schneller Vorlauf	▶▶ einmal oder mehrmals drücken: schneller Vorlauf in 2-, 4-, 8- und 16facher Geschwindigkeit. Zurück zur normalen Wiedergabe mit ▶ .
schneller Rücklauf	◀◀ einmal oder mehrmals drücken: schneller Rücklauf in 2-, 4-, 8- und 16facher Geschwindigkeit. Zurück zur normalen Wiedergabe mit ▶ .
nächstes Kapitel/Titel	▶▶ drücken.
vorheriges Kapitel/Titel	 ◀◀ drücken.
Titel-/Kapitelübersicht aufrufen (wenn vorhanden)	1x TITLE drücken.
Menü der DVD aufrufen	MENU drücken.

Standbild / Einzelbildschaltung

- Ein Standbild können Sie mit **||** erzeugen. Der Film wird angehalten und ein Standbild gezeigt.
- Jeder weitere Druck auf die Taste **||** schaltet ein Einzelbild weiter.
- Drücken Sie **▶**, um auf die normale Wiedergabe zu schalten.

Blickwinkel verändern

- Mit der Taste **ANGLE** können Sie den Blickwinkel verändern, falls diese Funktion von der DVD unterstützt wird.

Zurück zum Menü

- Mit der Taste **RETURN** rufen Sie das Menü der DVD auf.

Steuerfunktionen

Titel/Kapitel/Zeit

- Drücken Sie **GOTO** während der Wiedergabe.
- Drücken Sie **▼** oder **▲**, um *Titel*, *Kapitel* oder *Zeit* zu markieren.
- Mit den Zifferntasten **0-9** geben Sie den Titel, das Kapitel oder die Zeit (erst ggf. Sekunden, dann die Minuten und dann Stunden) ein.
Wenn Ihre Eingabe die Zeit des Titels oder der DVD übersteigt, wird die Eingabe gelöscht.
- Bestätigen Sie mit **OK** oder beenden Sie die Funktion, indem Sie erneut **GOTO** drücken.

HINWEIS: *Titel* und *Kapitel* können auch mit den Tasten **◀▶** gewählt werden.

Wiederholfunktionen

- Drücken Sie **REPEAT** während der Wiedergabe, um zwischen *Wiederholen Kapitel*, *Titel wiederholen* und *Aus* zu wählen.
 - Wiederholen Kapitel:* das aktuelle Kapitel wiederholen.
 - Titel wiederholen:* den aktuellen Titel wiederholen.
 - Aus:* keine Wiederholfunktion.

Audiofunktionen

- Drücken Sie **AUDIO**, um zwischen verschiedenen Spracheinstellungen zu wechseln, falls diese auf der DVD angelegt sind.

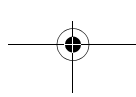
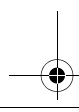
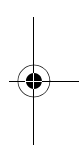
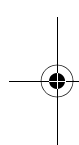

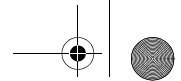

Anzeigefunktionen

Untertitel

1. Drücken Sie **SUBTITLE**, um Untertitel einzublenden.
2. Mehrmaliges Drücken der Taste **SUBTITLE** schaltet zwischen verschiedenen Spracheinstellungen um, falls diese auf der DVD angelegt sind.
3. Drücken Sie **SUBTITLE** erneut, bis die Untertitel wieder ausgeblendet werden.

HINWEIS: Bei manchen DVDs können die Untertitel nur im DVD-Menü eingestellt werden.

Weitere Informationen

1. Drücken Sie **DVD DISPLAY**, um Informationen über die DVD einzublenden (Titel / Kapitel / abgelaufene Spielzeit).
2. Drücken Sie erneut die Taste **DVD DISPLAY**, um weitere Informationen anzuzeigen, z.B. Sprache, Audioeinstellung, Untertitel oder Blickwinkel.
3. Nach weiterem Drücken der Taste wird die Anzeige wieder ausgeblendet.

VCD und SVCD

- Bei der Wiedergabe von VCDs und SVCDs schalten Sie Playback Control (wenn vorhanden) durch Drücken der Taste **PBC** ein und aus.
- Drücken Sie die Taste **RETURN**, um das Menü aufzurufen.

16.3 WIEDERGABE CD

Standardfunktionen

Funktion	bei CD
Start	▶ oder OK drücken. Aus Pause: ▶ drücken.
Pause	drücken.
Stopp	1x ■ drücken: Der Player stoppt, behält aber die Position. Die CD startet an der Stelle, an der gestoppt wurde. 2x ■ drücken: Der Player stoppt.
schneller Vorlauf	▶▶ einmal oder mehrmals drücken: 2-, 4-, 8- und 16facher schneller Vorlauf durch mehrfachen Tastendruck. Zurück zur normalen Wiedergabe mit ▶.
schneller Rücklauf	◀◀ einmal oder mehrmals drücken: 2-, 4-, 8- und 16facher schneller Rücklauf durch mehrfachen Tastendruck. Zurück zur normalen Wiedergabe mit ▶.
nächster Titel	▶▶ drücken.
vorheriger Titel	◀◀ drücken.

Steuerfunktionen

Das CD-Menü mit Angaben zur CD (z.B. Titel und Spielzeit) und Einstellmöglichkeiten wird während der Wiedergabe am Bildschirm angezeigt.

Wiederholfunktionen

1. Gehen Sie mit der Taste ▶ auf *Wiederholen*.
2. Drücken Sie **OK**, um zwischen *Einzel*, *Ordner* und *Aus* zu wechseln.
 - *Wiederholen: Einzel*: einen Titel wiederholen.
 - *Wiederholen: Ordner*: die gesamte CD wiederholen.
 - *Wiederholen: Aus*: keine Wiederholfunktion.

HINWEIS: Sie können die Wiederholfunktionen auch mit der Taste **REPEAT** auswählen.

Zufällige Wiedergabe

1. Gehen Sie mit der Taste ▶ auf *Modus*.
2. Drücken Sie **OK**, um zwischen *Normal* und *Mischen* zu wechseln.
 - *Normal*: Die Titel der CD werden in der normalen Reihenfolge abgespielt.
 - *Mischen*: Die Titel der CD werden in zufälliger Reihenfolge abgespielt.

Titel direkt anwählen

Sie können einzelne Titel über das Bildschirmmenü oder über die Zifferntasten **0-9** direkt anwählen.

- Im Bildschirmmenü wählen Sie den Titel mit der Taste ▼ oder ▲ aus. Starten Sie den Titel mit **OK**.
- Über die Zifferntasten **0-9** geben Sie den gewünschten Titel direkt ein und starten die Wiedergabe mit **OK**. Die gewählte Ziffer wird am Bildschirm angezeigt.

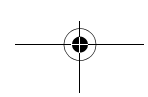

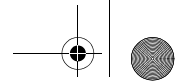
**Titel/Stelle direkt aufrufen**

1. Drücken Sie **GOTO** während der Wiedergabe.
2. Drücken Sie **▼** oder **▲**, um zwischen *Track*, *Zeit* oder *Disk Zeit* zu wählen.
3. Über die Zifferntasten **0-9** geben Sie den Titel, eine Zeit im aktuellen Titel oder eine Zeit auf der CD ein, erst ggf. Sekunden, dann die Minuten und dann Stunden.
Wenn Ihre Eingabe die Zeit des Titels oder der CD übersteigt, wird die Eingabe gelöscht.
Falsche Eingaben können Sie überschreiben.
4. Bestätigen Sie mit **OK** oder beenden Sie die Funktion, indem Sie erneut **GOTO** drücken.

HINWEIS: Sie können die Titelnummer und Laufzeit eines Titels kombinieren, um zu einer bestimmten Stelle in diesem Titel zu gelangen.

16.4 WIEDERGABE MP3/WMA AUF CD

HINWEIS: Wenn ID3-Tag-Informationen gespeichert wurden, werden diese im OSD-Menü angezeigt.

Standardfunktionen

Funktion	bei MP3/WMA auf CD
Start	▶ oder OK drücken. Aus Pause: ▶ drücken.
Pause	drücken.
Stopp	1x ■ drücken: CD stoppt, behält aber die Position. CD startet an der Stelle, an der gestoppt wurde. 2x ■ drücken: CD stoppt.
schneller Vorlauf	▶▶ einmal oder mehrmals drücken: 2-, 4-, 8- und 16facher schneller Vorlauf durch mehrfachen Tastendruck. Zurück zur normalen Wiedergabe mit ▶.
schneller Rücklauf	◀◀ einmal oder mehrmals drücken: 2-, 4-, 8- und 16facher schneller Rücklauf durch mehrfachen Tastendruck. Zurück zur normalen Wiedergabe mit ▶.
nächster Titel	▶▶▶ drücken.
vorheriger Titel	◀◀◀ drücken.

**Steuerfunktionen**

Das CD-Menü mit Angaben zur CD (Spielzeit, Titel usw.) und Einstellmöglichkeiten wird während der Wiedergabe am Bildschirm angezeigt. Informationen (ID3-Tag), die bei der Erstellung von MP3-Dateien gespeichert wurden, z.B. Interpret, Album usw., werden im unteren Abschnitt des CD-Menüs angezeigt.

HINWEIS: Die Funktionen können von der folgenden Beschreibung abweichen. Das ist dann der Fall, wenn die MP3-CD beim Speichern anders als normal strukturiert wurde.

Im Menü links sehen Sie die Struktur der eingelegten CD mit einzelnen Titeln und ggf. Ordern (mit Titeln).

- Benutzen Sie die Tasten **▼▲** und **OK**, um Ordner oder Dateien zu markieren und aufzurufen.
- Wollen Sie zu einem übergeordneten Ordner zurück, dann gehen Sie mit der Taste **▲** zum obersten Ordner und drücken Sie dann die **OK**-Taste.
- Drücken Sie **OK**, um einen ausgewählten Titel abzuspielen.

Wiederholfunktionen

1. Gehen Sie mit der Taste **▶** auf *Filter*.
2. Gehen Sie mit der Taste **▼** zum Menüpunkt *Wiederholen*.
3. Drücken Sie **OK**, um zwischen *Einzel*, *Ordner* und *Aus* zu wechseln.
 - *Wiederholen: Einzel*: einen Titel wiederholen.
 - *Wiederholen: Ordner*: den gesamten Inhalt des aktiven Ordners wiederholen.
 - *Wiederholen: Aus*: keine Wiederholfunktion.

HINWEIS: Sie können die Wiederholfunktionen auch mit der Taste **REPEAT** auswählen.



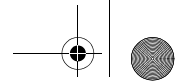

Zufällige Wiedergabe / Titel anspielen

1. Gehen Sie mit der Taste ► auf *Filter*.
2. Gehen Sie mit der Taste ▼ zum Menüpunkt *Modus*.
3. Drücken Sie **OK**, um zwischen *Normal* und *Mischen* zu wechseln.
 - *Normal*: die Titel der CD werden in der normalen Reihenfolge abgespielt.
 - *Mischen*: die Titel der CD werden in zufälliger Reihenfolge abgespielt.

Titel direkt anwählen

Sie können einzelne Titel über das Bildschirmmenü oder über die Zifferntasten **0-9** direkt anwählen.

- Im Bildschirmmenü wählen Sie den Titel mit der Taste ▼ oder ▲ aus. Starten Sie den Titel mit **OK**.
- Über die Zifferntasten **0-9** geben Sie den gewünschten Titel direkt ein und starten die Wiedergabe mit **OK**. Die gewählte Ziffer wird am Bildschirm angezeigt.

Zeit (Titel) direkt aufrufen

1. Drücken Sie **GOTO** während der Wiedergabe.
2. Über die Zifferntasten **0-9** geben Sie die gewünschte Zeit ein, erst ggf. Stunden, dann die Minuten und dann Sekunden. Wenn Ihre Eingabe die Zeit des Titels oder der CD übersteigt, wird die Eingabe gelöscht. Falsche Eingaben können Sie überschreiben.
3. Bestätigen Sie mit **OK** oder beenden Sie die Funktion, indem Sie erneut **GOTO** drücken.

16.5 WIEDERGABE JPEG (FOTO-CD)

Standardfunktionen

Funktion	bei Fotos auf CD
Start (Diashow)	► oder OK drücken. Aus Pause: ► oder OK drücken.
Pause	drücken.
Stopp	■ drücken: Es erscheint der zuletzt benutzte Ordner.
nächstes Foto	Während der Wiedergabe ►►I drücken.
vorheriges Foto	Während der Wiedergabe I◄◄ drücken.
bestimmtes Foto aufrufen	Zifferntasten drücken.
Infos über den Dateityp und Anzahl der Fotos	DVD DISPLAY drücken.
Wiederholungen	REPEAT drücken.

HINWEIS: Da Foto-CDs verschieden strukturiert sein können, reagieren sie nach dem Einlegen unterschiedlich. Bei einigen läuft automatisch eine „Dia-Show“ mit allen Bildern ab und erst danach oder wenn Sie die Taste ■ gedrückt haben, sehen Sie das Bildschirm-Menü. Andere CDs zeigen das Menü sofort.

Im Menü links sehen Sie die Struktur der eingelegten CD mit einzelnen Bilddateien und ggf. Ordnern mit Bilddateien. Wenn eine Bilddatei markiert ist, sehen Sie rechts unten eine kleine Ansicht und Angaben zur Größe des Bildes.

- Benutzen Sie die Tasten ▼▲ und **OK**, um Ordner oder Dateien zu markieren und aufzurufen.
- Wollen Sie zu einem übergeordneten Ordner zurück, dann gehen Sie mit der Taste ▲ zum obersten Ordner und drücken Sie dann die **OK**-Taste.
- Benutzen Sie die Tasten ▼▲ und **OK**, um mit dem ausgewählten Bild die Diashow zu beginnen.

Weitere Funktionen

- Mit der Taste **rot** oder **grün** drehen Sie die Bilder in 90° Schritten im oder gegen den Uhrzeigersinn.

HINWEIS: Sehr große Bilder werden bei den Dreh- und Zoom-Funktionen nicht immer korrekt angezeigt. Wenn Sie ein Bild in seine Ausgangslage drehen, wird *Keine Rotation* angezeigt.



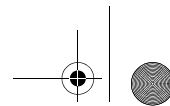

17. SONDERFUNKTIONEN DVD

17.1 PROGRAMMIERTE WIEDERGABE VON MUSIKTITELN UND BILDERN

Sie können bei eingelegter Audio-CD bis zu 30 Titel in beliebiger Reihenfolge programmieren. Auch die Wiedergabe von MP3/WMA-Dateien lässt sich programmieren, ebenso wie die Wiedergabe von Bilddateien. Im letzteren Fall ersetzen Sie in den folgenden Absätzen „Titel“ durch „Bild“.

1. Gehen Sie mit der Taste ► in das CD-Menü auf der rechten Seite.
 2. Gehen Sie mit der Taste ▼ zum Menüpunkt *Bearbeitungsmodus*.
 3. Drücken Sie **OK**, um den Änderungsmodus zu aktivieren.
 4. Drücken Sie die Taste ◀, um zur Titelliste zurückzukehren.
 5. Gehen Sie mit der Taste ▼ oder ▲ zu den Titeln, die Sie programmieren möchten.
 6. Drücken Sie **OK**, um den Titel auszuwählen. Ein Haken vor dem Titel zeigt die Auswahl an.
- HINWEIS:** Die Reihenfolge, in der Sie die Titel auswählen, bestimmt die Reihenfolge der Titel im Programm.
7. Gehen Sie mit der Taste ► in das Menü auf der rechten Seite.
 8. Gehen Sie mit der Taste ▼ zum Menüpunkt *Programm hinzufügen*.
 9. Drücken Sie **OK**. Die Haken in der Titelliste werden nicht mehr angezeigt, die Titel sind in die Programmansicht übernommen worden.
 10. Wählen Sie mit der Taste ▲ *Programmansicht*.
 11. Drücken Sie **OK**. Links werden die ausgewählten Titel angezeigt.
 12. Wählen Sie mit der Taste ▲ den Menüpunkt *Bearbeitungsmodus*.
 13. Drücken Sie **OK**, um den Änderungs-Modus zu deaktivieren.
 14. Drücken Sie die Taste ◀, um zur Titelliste auf der linken Seite zu wechseln.
 15. Drücken Sie ►, um das Programm zu starten.

Zwischen Programmansicht (programmierte Titelliste) und Browseransicht (Titelliste) wechseln

- Gehen Sie mit den Tasten ►, ▼ oder ▲ zum Menüpunkt *Browseransicht/Programmansicht*.
- Drücken Sie **OK**. Die Ansicht wechselt. Links erscheint die entsprechende Titelliste. Die Beschriftung des Menüpunkts ändert sich.

Titel zum Programm hinzufügen

Um später einzelne Titel oder Titel aus anderen Ordnern zum Programm hinzuzufügen, wählen Sie die Bearbeitungsansicht und gehen wie unter „Programmierte Wiedergabe von Musiktiteln und Bildern“ beschrieben vor.

Titel aus dem Programm löschen

Um später einzelne Titel aus dem Programm zu löschen, wählen Sie die Programmansicht und gehen Sie wie folgt vor:

1. Drücken Sie 2x ■, um die Wiedergabe zu stoppen.
2. Gehen Sie mit der Taste ► in das Menü auf der rechten Seite.
3. Gehen Sie mit der Taste ▼ oder ▲ zum Menüpunkt *Bearbeitungsmodus*.
4. Drücken Sie **OK**, um den Änderungsmodus zu aktivieren.
5. Drücken Sie die Taste ◀, um zur Titelliste zu gelangen.
6. Gehen Sie mit der Taste ▼ oder ▲ zu den Titeln, die Sie löschen möchten.
7. Drücken Sie **OK**, um den Titel auszuwählen. Ein Haken vor dem Titel zeigt die Auswahl an.
8. Gehen Sie mit der Taste ► in das CD-Menü auf der rechten Seite.
9. Wählen Sie mit der Taste ▼ oder ▲ den Menüpunkt *Programm löschen*.
10. Drücken Sie **OK**. Die ausgewählten Titel werden aus der Programmansicht gelöscht.
11. Wählen Sie mit der Taste ▲ den Menüpunkt *Bearbeitungsmodus*.
12. Drücken Sie **OK**, um den Änderungsmodus zu deaktivieren.
13. Drücken Sie ►, um das Programm zu starten.

17.2 CD MIT UNTERSCHIEDLICHEN DATEITYPEN

Enthält eine CD verschiedene Dateitypen (z.B. JPEG, MP3 und AVI), können Sie über den Menüpunkt *Filter* einstellen, welche Dateien angezeigt werden sollen.

1. Wählen Sie im Menü mit den Tasten ►, ▼ oder ▲ die Schaltfläche *Filter*.
2. Drücken Sie **OK**, um das Menü zu aktivieren.
3. Wählen Sie mit der Taste ▼ oder ▲ *Audio, Foto* oder *Video*.
4. Drücken Sie **OK**, um die Anzeige aus- oder einzuschalten (Haken gesetzt).

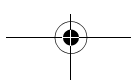

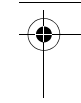
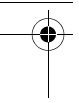

17.3 KINDERSICHERUNG

HINWEIS: Wir empfehlen Ihnen, das voreingestellte Passwort zu ändern und ein eigenes zu vergeben. Das voreingestellte Passwort ist 6666.

HINWEIS: Kauf- und Leih-DVD-Videos sind mit Altersangaben versehen. Das bedeutet nicht in jedem Fall, dass die entsprechenden Codes auch auf der DVD gespeichert sind. **Fehlen die Codes auf der DVD, kann die Kindersicherung nicht arbeiten.**

Verhalten des DVD Players

Sie können festlegen, dass bestimmte DVD-Videos nicht gespielt werden dürfen.

Die Kindersicherung arbeitet nur, wenn sie aktiviert ist **und** auf der eingelegten DVD ein entsprechender Code vorhanden ist.

Wenn Sie eine DVD einlegen, die laut Kindersicherung nicht gespielt werden darf, dann erscheint auf dem Bildschirm ein Menü, in dem Sie Ihren Code der Kindersicherung (oder 6666) eingeben. Bestätigen Sie mit **OK** und der Film wird wiedergegeben.

Bewertung festlegen und sichern

1. Drücken Sie **DVD SETUP**.
2. Wählen Sie mit der Taste **▼ Einstufung**.
3. Drücken Sie **►**, um zu den Menüpunkten zu wechseln und **OK**, um *Kindersicherung* zu aktivieren.
4. Geben Sie 6666 oder das von Ihnen geänderte Passwort ein.
5. Bestätigen Sie mit **OK**. *Kinderschutz* ist nun freigeschaltet.
6. Drücken Sie erneut **OK**.
7. Wählen Sie mit der Taste **▼** oder **▲** eine der Bewertungen aus. Was die einzelnen Bewertungen bedeuten, entnehmen Sie der nachstehenden Tabelle. Alle DVDs mit einer Bewertung über der gewählten werden erst nach Eingabe des Passworts abgespielt.
8. Bestätigen Sie mit **OK**.
9. Zum Beenden drücken Sie erneut **DVD SETUP**.

Bewertung/ US-Rating	Bedeutung	Deutsches Rating	Verhalten des DVD Players (bei codierten DVDs)
G	General Audience	FSK 0: Ohne Altersbeschränkung	Alle DVDs mit Rating gesperrt
PG-13	Parents Strongly Cautioned	FSK 12: Elterliche Kontrolle empfohlen bei Kindern von 6 bis 12	Alle DVDs mit Einstufung über PG-13 gesperrt
NC-17	Only for Adult Audience	FSK 18: Keine Jugendfreigabe	Alle DVDs sind freigegeben.
Erwachsene			Alle DVDs sind freigegeben.

Passwort ändern

1. Drücken Sie **DVD SETUP**.
2. Wählen Sie mit der Taste **▼ Einstufung**.
3. Drücken Sie **►**, um zu den Menüpunkten zu wechseln.
4. Wählen Sie mit der Taste **▼ Passwort einstellen**.
5. Drücken Sie **OK**.
6. Geben Sie das gültige Passwort ein.
7. Bestätigen Sie mit **OK**.
8. Drücken Sie erneut **OK**, um die Eingabe zu aktivieren.
9. Geben Sie das neue Passwort ein.
10. Bestätigen Sie mit **OK**.
11. Geben Sie das neue Passwort erneut ein.
12. Bestätigen Sie mit **OK**.
13. Zum Beenden drücken Sie erneut **DVD SETUP**.

HINWEIS: Wenn Sie Ihr Passwort vergessen haben, können Sie es mit dem voreingestellten Passwort 6666 wie oben beschrieben ändern.

17.4 WERKSEINSTELLUNG WIEDERHERSTELLEN

1. Drücken Sie **DVD SETUP**.
2. Wählen Sie mit der Taste **▼ Verschieden**.
3. Drücken Sie **►**. *Werkseinstellung benutzen* ist aktiviert.
4. Drücken Sie **OK**, um den Auslieferungszustand wieder herzustellen.
5. Beantworten Sie die Sicherheitsabfrage mit *Ja* oder wählen Sie *Nein*, um den Vorgang abzubrechen.
6. Bestätigen Sie mit **OK**.

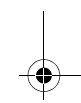
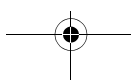
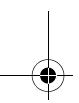

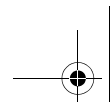
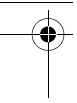

18. PIXELFEHLER BEI LCD-TVS

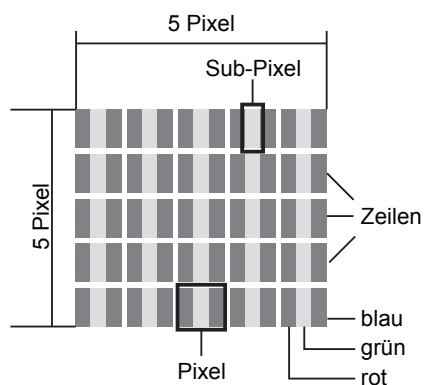

Trotz modernster Fertigung kann es aufgrund der hochkomplexen Technik in seltenen Fällen zu Ausfällen von einzelnen oder mehreren Leuchtpunkten kommen. Bei Aktiv Matrix TFTs mit einer Auflösung von **1920 x 1080 Pixel**, welche sich aus je drei Sub-Pixel (Rot, Grün, Blau) zusammensetzen, kommen insgesamt ca. **6,2 Mio. Ansteuerelemente** zum Einsatz. Aufgrund dieser sehr hohen Anzahl von Transistoren und des damit verbundenen äußerst komplexen Fertigungsprozesses kann es vereinzelt zu einem Ausfall oder zur fälschlichen Ansteuerung von Pixel bzw. einzelnen Sub-Pixel kommen.

Beschreibung		Akzeptierte Zahl
Helle Sub-Pixel	1 Sub-Pixel	weniger als oder gleich 2
	Zwei nebeneinander liegend (horizontal/vertikal)	0
Abstand	Minimaler Abstand zwischen hellen und dunklen Sub-Pixel	Minimum 10 mm
Dunkle Sub-Pixel	Einzel	weniger als oder gleich 7
	Zwei nebeneinander liegende Pixel	0
Abstand	Minimaler Abstand zwischen hellen und dunklen Sub-Pixel	Minimum 10 mm
Gesamtzahl heller und dunkler Sub-Pixel		weniger als oder gleich 7

Die Tabelle beschreibt die maximale Pixelfehler-Anzahl, die auf dem Bildschirm auftreten darf, ohne dass es sich um einen Garantiefall handelt. Ein Garantiefall liegt u. U. vor, wenn die oben angegebene Fehleranzahl in einer Kategorie überschritten ist.

19. REINIGUNG

Reinigen Sie alle Komponenten mit einem trockenen Tuch. Lösungsmittel, Spiritus, Verdünnungen usw. dürfen nicht verwendet werden, sie können die Oberfläche des Gerätes beschädigen.

20. ENTSORGEN

Die Verpackung bewahren Sie nach Möglichkeit bis zum Ablauf der Garantiezeit auf. Danach entsorgen Sie sie bitte umweltgerecht.

Das Gerät muss – gemäß der Entsorgungsrichtlinie 2002/96/EG – einer geordneten Entsorgung zugeführt werden. Kunststoffe und Elektronikteile müssen einer Wiederverwertung zugeführt werden.

Erkundigen Sie sich bei Ihrer zuständigen Entsorgungsstelle.

Verbrauchte Batterien müssen sachgerecht entsorgt werden. Zu diesem Zweck stehen im batterievertreibenden Handel sowie bei den kommunalen Sammelstellen entsprechende Behälter zur Batterie-Entsorgung bereit.

Sie als Verbraucher sind gesetzlich verpflichtet, Batterien und Akkus bei einer Sammelstelle seiner Gemeinde, seines Stadtteils oder im Handel abzugeben.

Nur so können Batterien und Akkus einer umweltschonenden Entsorgung zugeführt werden.

Batterien und Akkus, die mit den aufgeführten Buchstaben versehen sind, beinhalten u. a. folgende Schadstoffe: Cd (Cadmium), Hg (Quecksilber), Pb (Blei).



21. HINWEISE ZUR KONFORMITÄTSERKLÄRUNG

Wir erklären, dass sich dieses Produkt in Übereinstimmung mit den grundlegenden Anforderungen und geltenden Vorschriften der EMV-Richtlinie 2004/108/EG, der ErP Richtlinie 2009/125/EG sowie der Niederspannungs-Richtlinie 2006/95/EG befindet. Die vollständige Konformitätserklärung finden Sie im Internet unter www.gt-support.de.

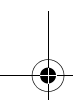

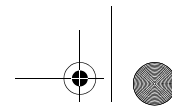

22. PROBLEMLÖSUNGEN

Sollte Ihr Gerät Probleme bereiten, gehen Sie bitte erst diese Checkliste durch. Vielleicht ist es nur ein kleines Problem, das Sie selbst beheben können.



GEFAHR! Auf keinen Fall sollten Sie versuchen, das Gerät selbstständig zu reparieren.
Wenn Sie den Fehler nicht beheben können, wenden Sie sich an unser Service Center.

Fehler	Mögliche Ursache/Maßnahmen
Kein Bild, kein Ton	Ist das Gerät mit dem Netz verbunden?
	Ist der Netzstecker eingesteckt?
	Ist das Antennenkabel in Ordnung und richtig eingesteckt?
	Gibt es einen Senderausfall?
	Falls externe Geräte angeschlossen sind: Sind alle Geräte eingeschaltet?
	Ist die richtige Signalquelle (SOURCE) gewählt?
Schlechtes Bild	Prüfen Sie die Antennenausrichtung.
	Prüfen Sie den Zustand und die Anschlüsse des Antennenkabels und der Verbindungskabel.
	Störungen durch ein anderes, nicht ausreichend entstörtes Elektrogerät.
	Bei gleichzeitigem Anschluss von zwei externen Geräten eines ausstecken.
	Überprüfen Sie die Einstellungen im Menü <i>BILD</i> .
Schlechtes Bild bei einzelnen Sendern oder gutes Bild und schlechter Ton	Prüfen Sie die Feinabstimmung des Fernsehkanals.
Fernbedienung funktioniert nicht	Prüfen Sie die Batterien.
	Richten Sie die Fernbedienung genau auf den Sensor unten rechts am Gerät.
Ton nur auf einem Kanal	Überprüfen Sie im Menü <i>TON</i> die Balanceregulierung.
Bild OK, kein Ton	Ton stumm geschaltet?
	Drücken Sie die Taste MUTE .
	Ist der Ton heruntergeregelt?
	Drücken Sie die Taste VOL + .
Fernseher schaltet sich aus.	Wurde auf dem aktivierten Programm kein Sender empfangen? War der Ausschalt-timer aktiviert? Haben Sie 4 Stunden lang keine Taste gedrückt?
Gerät reagiert nicht auf Tastendrucke, Videotext rollt.	Schalten Sie das Gerät mit dem Ein-/Ausschalter aus und wieder ein.
DVD/CD wird nicht abgespielt.	Ist das Medium zerkratzt?
	Liegt das Medium falsch herum im Player?
	Falscher Regionalcode der DVD?
Verzerrtes, abgeschnittenes Bild	Überprüfen Sie die Einstellungen im DVD-Setup-Menü unter <i>Video / Format</i> .
Daten vom USB-Gerät werden nicht angezeigt/gespielt.	Ist das Gerät richtig eingesteckt?
	Haben die Daten das richtige Format? Bild: JPG, BMP / Musik: MP3, WAV, WMA / Film: MPEG2 / Text: TXT

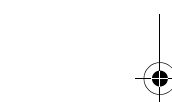
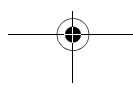
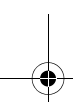
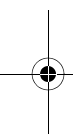

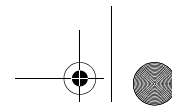

23. TECHNISCHE DATEN

Elektrische Daten	
Netzspannung:	230 V ~ 50 Hz
Leistungsaufnahme maximal:	38 W
Leistungsaufnahme in Standby:	< 0,3 W
Bildschirm	
Bildschirmdiagonale:	ca. 54,6 cm / 21,5"
Seitenverhältnis:	16:9
Auflösung:	1920 x 1080
Ton	
Audioausgangsleistung:	2x 3 W
Empfang	
Programmspeicherplätze:	400
Empfangskanäle:	VHF / UHF
Senderempfang:	PAL B/G, D/K, I SECAM B/G, D/K, L, LL
Anschlüsse	
SCART:	SCART-Anschluss
AV:	Cinch
PC:	1x VGA / 1x PC Audio Stereo-Klinkenbuchse
Component:	Y Pb Pr
COMMON INTERFACE:	CI/CI+ Modulschacht
HDMI1 und HDMI2:	HDMI
USB 2.0:	für USB Stick / MP3 Player mit maximal 32 GB Speicher Festplatten - maximal 512 GB Speicher
Kopfhöreranschluss:	3,5 mm Audio Stereo-Klinkenbuchse
Antenne:	75 Ohm
Fernbedienung	
Batterien:	2x Typ LR03 / AAA
Allgemeines	
LED:	RG 0
Laserklasse:	I
Abmessungen (BxTxH):	535 x 165 x 390 mm (mit Fuß)
Gewicht:	ca. 3,5 kg
Umgebungsbedingungen Betrieb:	5° C - 35° C
Manual ID:	E44411/PE/ 2011

Technische Änderungen vorbehalten

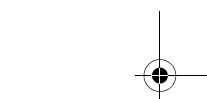
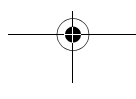
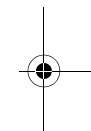
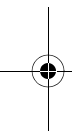

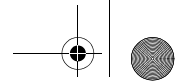

24. GARANTIEBEDINGUNGEN

LED TV mit DVD Player

Modell: LEDTV 2222



Liebe Kundin, lieber Kunde,
unsere Terris Produkte unterliegen einer strengen Qualitäts-Endkontrolle. Sollte dieses Gerät wider Erwarten nicht einwandfrei funktionieren, so wenden Sie sich einfach an die unten stehende Service-Niederlassung.



Beachten Sie bitte Folgendes:

Die Garantiezeit beträgt 3 Jahre und beginnt am Tage des Kaufes.
Bitte bewahren Sie den Kassenbon als Nachweis für den Kauf auf. Die Garantieleistung gilt nur für Material- oder Fabrikationsfehler, nicht aber für Beschädigungen an zerbrechlichen Teilen, z. B. am Gehäuse.

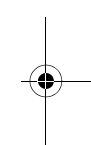
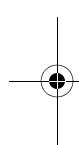

Während der Garantiezeit können defekte Fernsehgeräte unfrei an die unten stehende Serviceadresse gesandt werden. Sie erhalten dann ein neues oder repariertes Gerät kostenlos zurück. Nach Ablauf der Garantiezeit haben Sie ebenfalls die Möglichkeit, das defekte Gerät zwecks Reparatur an die unten stehende Adresse zu senden. Nach Ablauf der Garantie anfallende Reparaturen sind kostenpflichtig.

Bei missbräuchlicher und unsachgemäßer Behandlung, Gewaltanwendung und bei Eingriffen, die nicht von unserer autorisierten Service-Niederlassung vorgenommen wurden, erlischt die Garantie.

Ihre gesetzlichen Rechte werden durch diese Garantie nicht eingeschränkt.

Adresse:
Globaltronics Service Center
c/o Teknihall Elektronik GmbH
Breitefeld 15
64839 Münster

E-mail:
GT-support@servicecenter-
muenster.de

Online Service Portal:
www.gt-support.de

- Bedienungsanleitungen
- Software Updates
- Konformitätserklärungen
- Serviceadressen

Hotline:
01805 - 000136*
365 Tage im Jahr - von
Montag bis Sonntag

Fax:
01805 - 258619*

Aus dem Ausland:
0049 6071 3902908**

*14 Ct./Min. im Festnetz der Deutschen Telekom. Anrufe aus dem Mobilfunknetz kosten bis zu 42 Ct./Min.
**Die Kosten für Anrufe aus dem Ausland erfragen Sie bitte bei Ihrem lokalen Anschlussbetreiber, Ihrem Netzbetreiber.

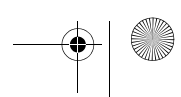
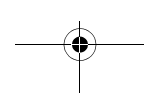

V/16/2012

TERRIS

GARANTIE

Absender Bitte Blockschrift in GROSSBUCHSTABEN • Kästchen beachten!

Name

Vorname

Straße

PLZ und Ort

Telefon mit Vorwahl

Modell: LEDTV 2222

Unterschrift des Käufers



Globaltronics
Service Center
c/o Teknihall
Elektronik GmbH
Breitefeld 15
64839 Münster

BITTE DIESEN ABSCHNITT AUSSCHNEIDEN UND DEM GERÄT BEILEGEN

Fehlerangabe:

Horizontal lines for error reporting



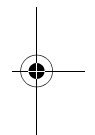
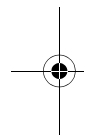
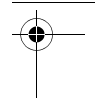
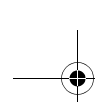
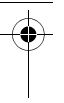
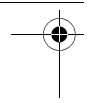

Bitte aufklappen

